

EUROPA ALUMINIUM SYSTEMS [®]
Prima

ΣΥΡΟΜΕΝΑ ΣΥΣΤΗΜΑΤΑ
SLIDING SYSTEMS

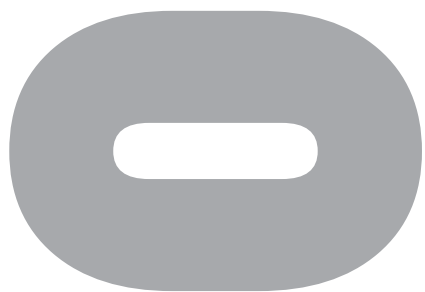

Η σειρά “**PRIMA 800**” είναι ένα νέο οικονομικό συρόμενο σύστημα με απλές ίσιες γραμμές σχεδίασης. Είναι ιδανικό για αντικαταστάσεις παλαιών κουφωμάτων.

“**PRIMA 800**” series is a new economical sliding system with simple straight lines. It's ideal for replacement of old constructions.

ΤΕΧΝΙΚΗ ΠΕΡΙΓΡΑΦΗ

Η σειρά “**PRIMA 800**” είναι ένα νέο Οικονομικό, Συρόμενο σύστημα με απλές ίσιες γραμμές σχεδίασης.
Σχεδιάστηκε για να δίνει λύσεις σε αντικαταστάσεις κουφωμάτων αλλά και σε νέες κατασκευές, με έμφαση στην σύγχρονη αισθητική και λειτουργικότητα.
Τα ράουλα ολισθαίνουν επάνω σε ανοξείδωτο έλασμα του οδηγού έχοντας έτσι μία ευθύγραμμη ομαλή και εύκολη μετακίνηση των φύλλων.
Η “**PRIMA 800**” σχεδιάστηκε για να μπορεί να συνεργαστεί με την “**PRIMA 850**” και να δημιουργεί αρμονία όταν βρίσκεται στον ίδιο χώρο.
Η κατεργασία των προφίλ γίνεται στο ειδικά σχεδιασμένο πρεσάκι **PRIMA** της **PIEJA**.
Μεγάλη γκάμα με εξαρτήματα, όλων των μεγάλων Ευρωπαϊκών Εταιριών καλύπτει κάθε τύπο κατασκευής του συστήματος.

ΠΡΟΣΟΧΗ

Κατά την κατεργασία των προφίλ στα σημεία τομής, για να αποφευχθεί μελλοντικό πρόβλημα διάβρωσης, πρέπει να γίνεται επικάλυψη με κόλλα (αρμόκολλα).

TECHNICAL DESCRIPTION

“**Prima 800**” series is a new Economical Sliding system with a simple straight line design.
Designed to provide solutions for replacement of old windows and doors and for new constructions as well, with emphasis on modern aesthetic and functionality.
The rollers slides on stainless steel lamina with a straight smooth and easy movement of the sashes.
“**Prima 800**” and “**Prima 850**” have a common aesthetic design and can be combined perfectly.
The piercing process of the profiles is done in the punching machine **PRIMA** by **PIEJA**.
Wide range of accessories from all major European Companies covers every possible construction of the system.

ATTENTION

In order to avoid corrosion, use hinge stucco on every miter cut.

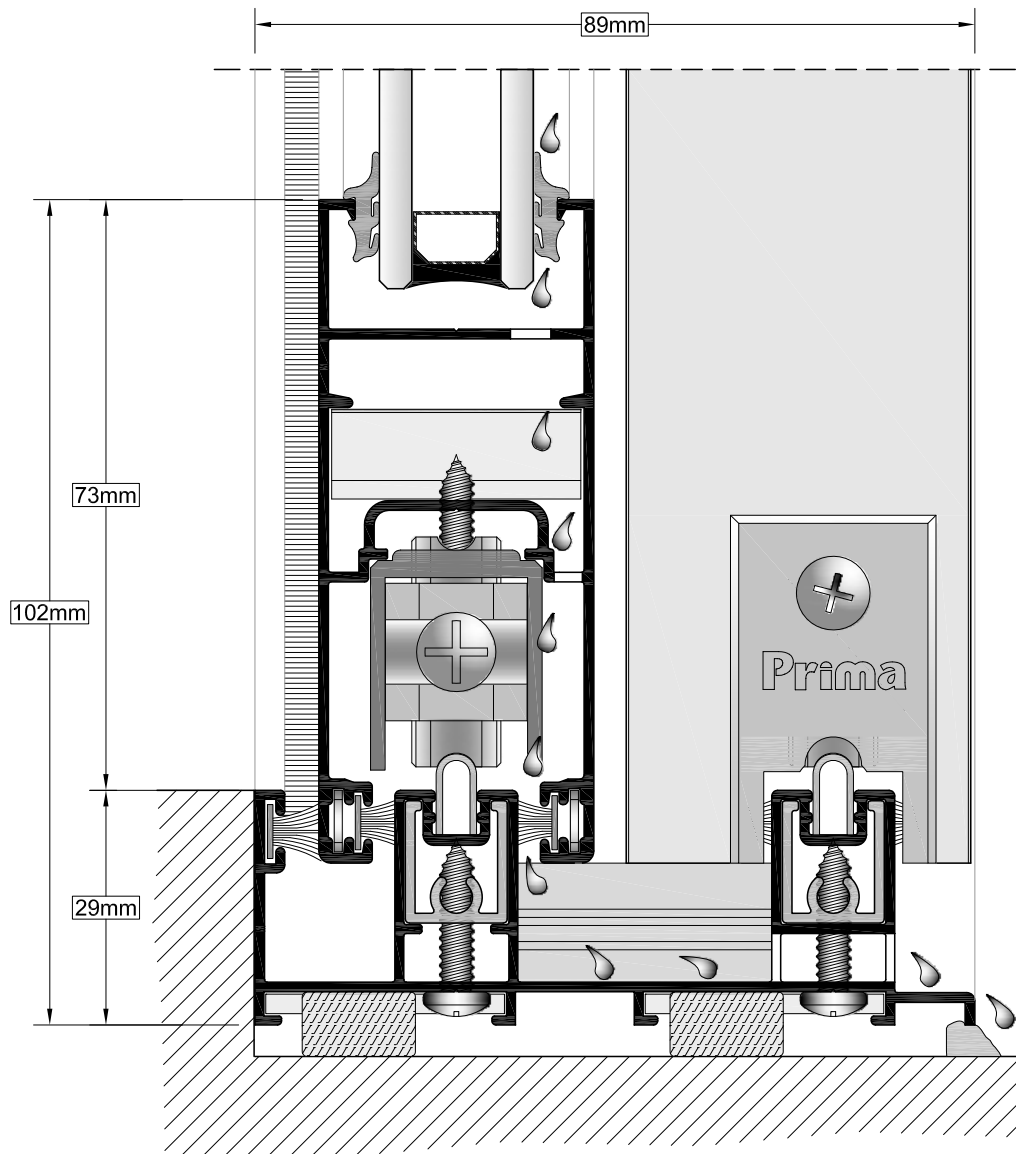

ΤΕΧΝΙΚΑ ΧΑΡΑΚΤΗΡΙΣΤΙΚΑ ΤΟΥ ΣΥΣΤΗΜΑΤΟΣ

ΣΕΙΡΑ: PRIMA 800

ΥΛΙΚΟ: Al Mg Si-0.5 F22

ΚΑΤΑΤΑΞΗ: Υδατοστεγής, Αεροστεγής

ΑΝΟΧΕΣ ΔΙΑΣΤΑΣΕΩΝ ΣΥΜΦΩΝΑ ΜΕ: EN 12020-2.

ΠΑΧΟΣ ΚΡΥΣΤΑΛΛΟΥ: Δέχεται μονούς υαλοπίνακες από 4mm και διπλούς έως 21mm.

ΒΑΣΙΚΕΣ ΔΙΑΣΤΑΣΕΙΣ ΤΟΥ ΣΥΣΤΗΜΑΤΟΣ

Φύλλο τζαμιού-πατζουριού: Πλάτος 34mm, ύψος 82mm

Φύλλο σήτας: Πλάτος 23 mm, ύψος 65mm

Γάντζος επαλληλού: Πλάτος 46.8mm με βάθος 42.6mm.

Διπλός οδηγός: Πλάτος 89 με ύψος 29mm.

Τριπλός οδηγός: Πλάτος 113mm με ύψος 29mm.

Τα κέντρα κύλισης των φύλλων στον επάλληλο οδηγό είναι 46.6mm, ενώ στον τζάμι-σήτα-πατζουρί 36.2mm και 33.8mm. Τα κεφάλια των οδηγών έχουν υποδοχή για να δέχονται ελάσματα inox.

ΧΡΗΣΗ: Το σύστημα επιτρέπει την κατασκευή συρόμενων παραθύρων, όπως επάλληλα ή χωνευτά.

TECHNICAL CHARACTERISTICS OF THE SYSTEM

SERIES: PRIMA 800

ALLOY: Al Mg Si-0.5 F22

CLASSIFICATION: Water -tightness, Air permeability

TOLERANCE ACCORDING TO: EN 12020-2

GLASS THICKNESS: Use single glasses from 4mm and double glasses to 21mm in thickness.

BASIC DIMENSIONS OF THE SYSTEM:

Sliding sash: 34mm in width and 82mm in height.

Insect screen sash: 23mm in width and 65mm in height.





Hook: 46.8mm in width and 42.6mm in depth.





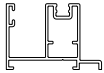
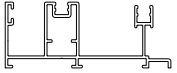
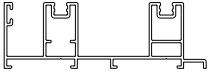
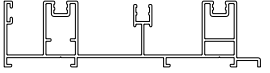
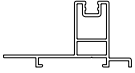

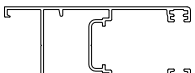
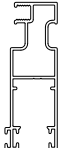
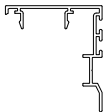

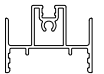

Double driver: 89mm in width and 29mm in height.

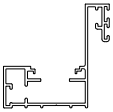
Triple driver: 113mm in width and 29mm in height.

The distance between the heads' center of the double driver is 46.6mm and 36.2 and 33.8mm for the triple driver. The driver's head has a gap in order to accept special inox.

USAGE: The system allows the construction of all sliding window types.

ΚΩΔΙΚΟΣ CODE	ΣΧΗΜΑ SKETCH	ΜΗΚΟΣ LENGTH	ΘΕΩΡΗΤΙΚΟ ΒΑΡΟΣ (gr/m) THEORETICAL WEIGHT	I _x cm ⁴	I _y cm ⁴	ΠΕΡΙΓΡΑΦΗ DESCRIPTION
TV 801		6	518	1.69	3.06	ΜΟΝΟΣ ΟΔΗΓΟΣ (τζάμι) SINGLE DRIVER (glass)
TV 802		6	755	2.35	13.78	ΔΙΠΛΟΣ ΟΔΗΓΟΣ (τζάμι-σήτα) DOUBLE DRIVER (glass-insect screen)
TV 803		6	964	3.07	27.67	ΔΙΠΛΟΣ ΟΔΗΓΟΣ (επάλληλο) DOUBLE DRIVER (successive)
TV 804		6	1.156	3.54	54.23	ΤΡΙΠΛΟΣ ΟΔΗΓΟΣ (τζάμι-σήτα-πατζούρι) TRIPLE DRIVER (glass-insect screen-shutter)
TV 805		6	486	1.49	3.02	ΜΟΝΟΣ ΠΡΟΣΘΕΤΟΣ ΟΔΗΓΟΣ (τζάμι) SINGLE ADDITIONAL DRIVER (glass)
TV 806		6	290	0.72	1.02	ΜΟΝΟΣ ΠΡΟΣΘΕΤΟΣ ΟΔΗΓΟΣ ΣΗΤΑΣ SINGLE ADDITIONAL DRIVER FOR INSECT SCREEN
TV 810		6	967	7.28	20.79	ΦΥΛΛΟ ΤΖΑΜΙΟΥ - ΠΑΤΖΟΥΡΙΟΥ SASH FOR GLASS AND SHUTTER
TV 815		6	676	1.64	10.61	ΦΥΛΛΟ ΣΗΤΑΣ INSECT SCREEN SASH
TV 820		4.7	449	3.06	2.98	ΓΑΝΤΖΟΣ ΕΠΑΛΛΗΛΟΥ HOOK FOR SUCCESSIVE
TV 825		4.7	228	0.35	0.15	ΜΠΙΝΙ ΦΥΛΛΟΥ ΣΗΤΑΣ ADJOINING PROFILE FOR INSECT SCREEN SASH
TV 830		4.7	557	1.18	3.14	ΜΠΙΝΙ ΦΥΛΛΟΥ ΤΖΑΜΙΟΥ - ΠΑΤΖΟΥΡΙΟΥ ADJOINING PROFILE FOR GLASS SASH AND SHUTTER

ΚΩΔΙΚΟΣ CODE	ΣΧΗΜΑ SKETCH	ΜΗΚΟΣ LENGTH	ΘΕΩΡΗΤΙΚΟ ΒΑΡΟΣ (gr/m) THEORETICAL WEIGHT	I _x cm ⁴	I _y cm ⁴	ΠΕΡΙΓΡΑΦΗ DESCRIPTION
TV 2080		6	245	-	-	ΠΗΧΑΚΙ ΟΒΑΛΙΝΑΣ Η' ΜΟΝΟ ΚΡΥΣΤΑΛΛΟΥ CLIP FOR P3 PROFILE OR SINGLE GLASS
TV 212		4.7	125	-	-	ΚΑΠΑΚΙ ΚΟΥΜΠΩΤΟ ΓΙΑ TV 2204 COVER CAP FOR TV 2204
TV 2204		4.7	810	9.54	10.71	ΓΩΝΙΑ ΣΤΕΓΑΝΩΣΗΣ ΙΣΙΑ STRAIGHT SEALANT CORNER
TV 2266		6	777	0.20	0.56	ΧΩΡΙΣΜΑ ΦΥΛΛΟΥ ΠΑΤΖΟΥΡΙΟΥ TRANSOM / MULLION FOR SHUTTER
TV 5066		6	421	4.19	0.23	ΟΒΑΛΙΝΑ ΑΣΦΑΛΕΙΑΣ SECURITY FIXED LOUVER 10.5 Kgr/m ² 25 τεμ./m
TV 5067		6	220	0.20	0.56	ΤΕΛΕΙΩΜΑ ΟΒΑΛΙΝΑΣ ΑΣΦΑΛΕΙΑΣ END SECURITY FIXED LOUVER
PER 240		6	454	-	-	ΦΥΛΛΑΡΑΚΙ ΠΑΤΖΟΥΡΙΟΥ "ΤΟΥΛΙΠΑ" FIXED LOUVER PROFILE 8.3 Kgr/m ² 18 τεμ./m
PER 250		6	532	-	-	ΦΥΛΛΑΡΑΚΙ ΠΑΤΖΟΥΡΙΟΥ "ΚΡΙΝΑΚΙ" FIXED LOUVER PROFILE 7.6 Kgr/m ² 14 τεμ./m
PER 260		6	604	-	-	ΦΥΛΛΑΡΑΚΙ ΠΑΤΖΟΥΡΙΟΥ "ΚΡΙΝΑΚΙ" FIXED LOUVER PROFILE 6.8 Kgr/m ² 11 τεμ./m
PER 270		6	424	-	-	ΦΥΛΛΑΡΑΚΙ ΠΑΤΖΟΥΡΙΟΥ "ΤΟΥΛΙΠΑ" FIXED LOUVER PROFILE 7.1 Kgr/m ² 16 τεμ./m
PER 280		6	358	-	-	ΦΥΛΛΑΡΑΚΙ ΠΑΤΖΟΥΡΙΟΥ FIXED LOUVER PROFILE 4.9 Kgr/m ² 13 τεμ./m

TV 803

964 gr/m

**ΔΙΠΛΟΣ ΟΔΗΓΟΣ
 (επάλληλο)
 DOUBLE DRIVER
 (successive)**

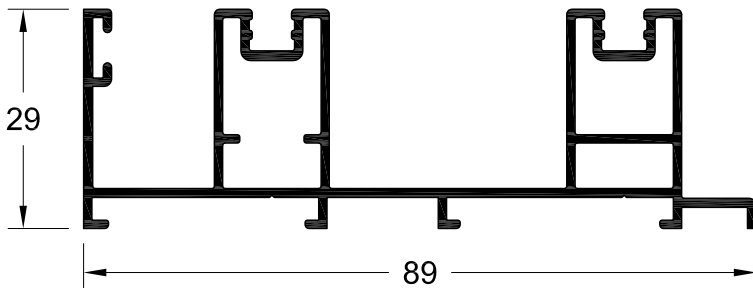

TV 806

290 gr/m

**ΜΟΝΟΣ ΠΡΟΣΘΕΤΟΣ ΟΔΗΓΟΣ
 ΣΗΤΑΣ
 SINGLE ADDITIONAL DRIVER FOR
 INSECT SCREEN**

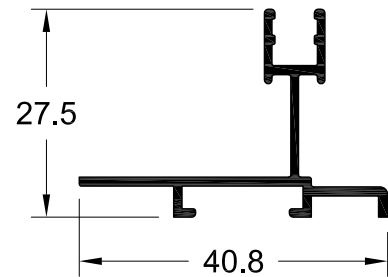

TV 802

755 gr/m

**ΔΙΠΛΟΣ ΟΔΗΓΟΣ
 (τζάμι-σήτα)
 DOUBLE DRIVER
 (glass-insect screen)**

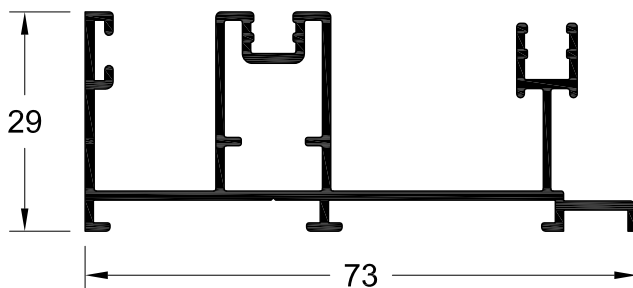

TV 805

486 gr/m

**ΜΟΝΟΣ ΠΡΟΣΘΕΤΟΣ ΟΔΗΓΟΣ
 (τζάμι)
 SINGLE ADDITIONAL DRIVER
 (glass)**

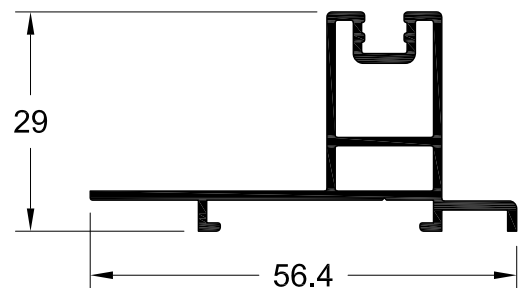

TV 801

518 gr/m

**ΜΟΝΟΣ ΟΔΗΓΟΣ
 (τζάμι)
 SINGLE DRIVER
 (glass)**

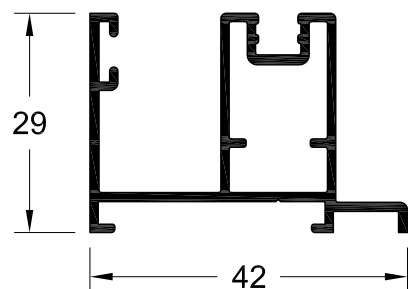

TV 804

1.156 gr/m

**ΤΡΙΠΛΟΣ ΟΔΗΓΟΣ
 (τζάμι-σήτα-πατζούρι)
 TRIPLE DRIVER
 (glass-insect screen-shutter)**

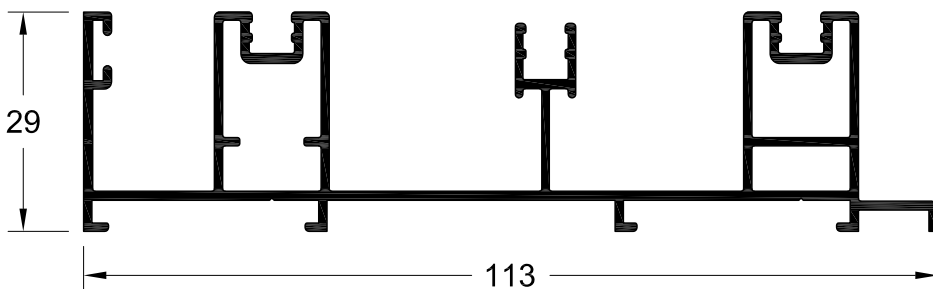

TV 810
 967 gr/m

ΦΥΛΛΟ ΤΖΑΜΙΟΥ - ΠΑΤΖΟΥΡΙΟΥ
 SASH FOR GLASS AND SHUTTER

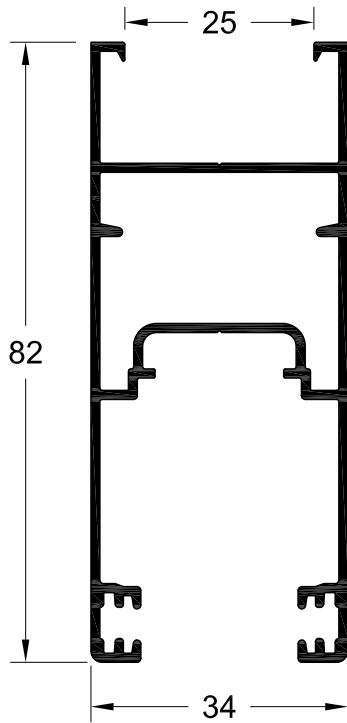

TV 820
 449 gr/m

ΓΑΝΤΖΟΣ ΕΠΑΛΛΗΛΟΥ
 HOOK FOR SUCCESSIVE

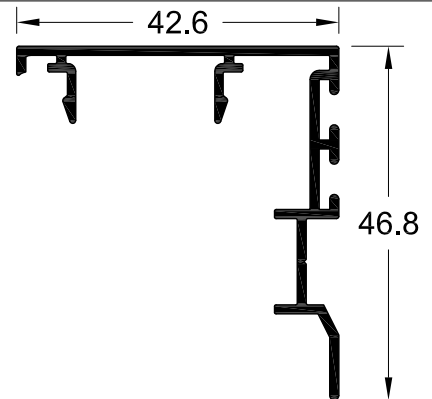

TV 830
 557 gr/m

ΜΠΙΝΙ ΦΥΛΛΟΥ ΤΖΑΜΙΟΥ - ΠΑΤΖΟΥΡΙΟΥ
 ADJOINING PROFILE FOR GLASS SASH AND SHUTTER

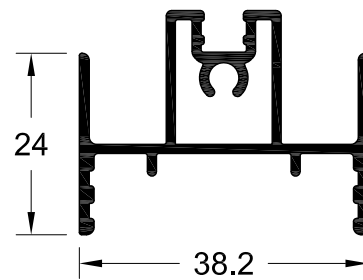

TV 825
 228 gr/m

ΜΠΙΝΙ ΦΥΛΛΟΥ ΣΗΤΑΣ
 ADJOINING PROFILE FOR INSECT SCREEN SASH

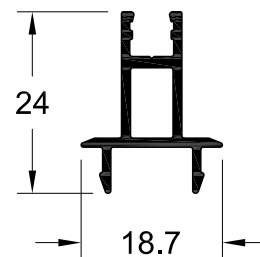

TV 815
 676 gr/m

ΦΥΛΛΟ ΣΗΤΑΣ
 INSECT SCREEN SASH

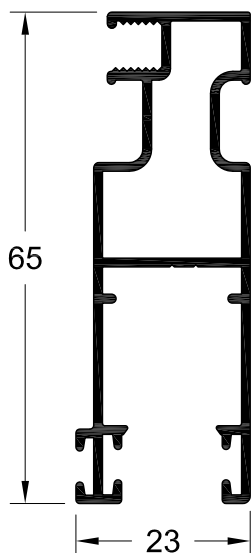

TV 212
 125 gr/m

ΚΑΠΑΚΙ ΚΟΥΜΠΩΤΟ ΓΙΑ TV 2204
 COVER FOR TV 2204

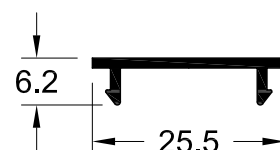

TV 2266

777 gr/m

ΧΩΡΙΣΜΑ ΦΥΛΛΟΥ ΠΑΤΖΟΥΡΙΟΥ

TRANSOM / MULLION FOR SHUTTER

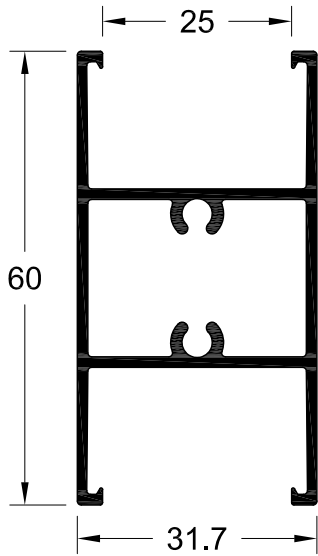

TV 5066

421 gr/m

ΟΒΑΛΙΝΑ ΑΣΦΑΛΕΙΑΣ

SECURITY FIXED LOUVER

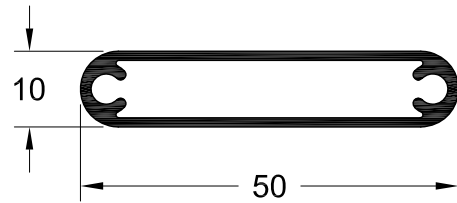

TV 5067

220 gr/m

ΤΕΛΕΙΩΜΑ ΟΒΑΛΙΝΑΣ ΑΣΦΑΛΕΙΑΣ

END SECURITY FIXED LOUVER

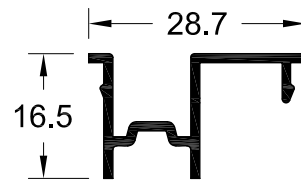

TV 2080

245 gr/m

ΠΗΧΑΚΙ ΟΒΑΛΙΝΑΣ Η' ΜΟΝΟΥ ΚΡΥΣΤΑΛΛΟΥ

CLIP FOR P3 PROFILE OR SINGLE GLASS

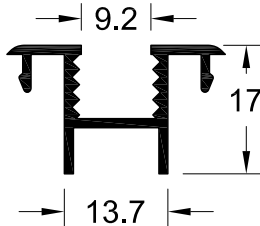

PER 280

358 gr/m

ΦΥΛΛΑΡΑΚΙ ΠΑΤΖΟΥΡΙΟΥ

FIXED LOUVER PROFILE

ΕΞΩΤΕΡΙΚΗ ΠΛΕΥΡΑ
 OUTSIDE

ΕΣΩΤΕΡΙΚΗ ΠΛΕΥΡΑ
 INSIDE

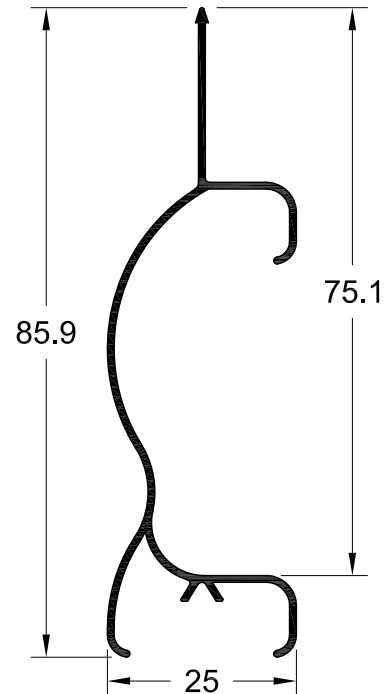

TV 2204

810 gr/m

ΓΩΝΙΑ ΣΤΕΓΑΝΩΣΗΣ ΙΣΙΑ

STRAIGHT SEALANT CORNER

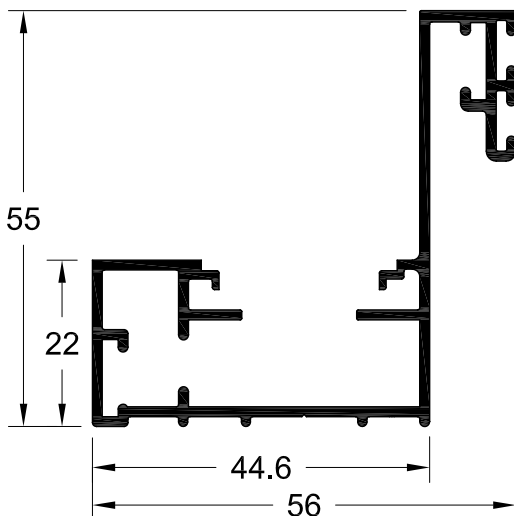

PER 250
 532 gr/m

**ΦΥΛΛΑΡΑΚΙ ΠΑΤΖΟΥΡΙΟΥ
 "ΚΡΙΝΑΚΙ"**
 FIXED LOUVER PROFILE

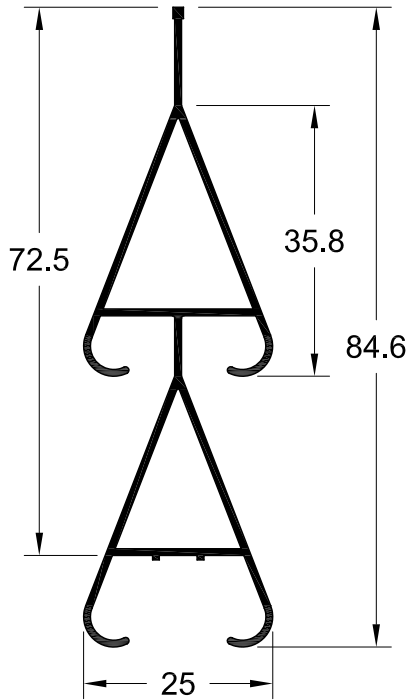

PER 260
 604 gr/m

**ΦΥΛΛΑΡΑΚΙ ΠΑΤΖΟΥΡΙΟΥ
 "ΚΡΙΝΑΚΙ"**
 FIXED LOUVER PROFILE

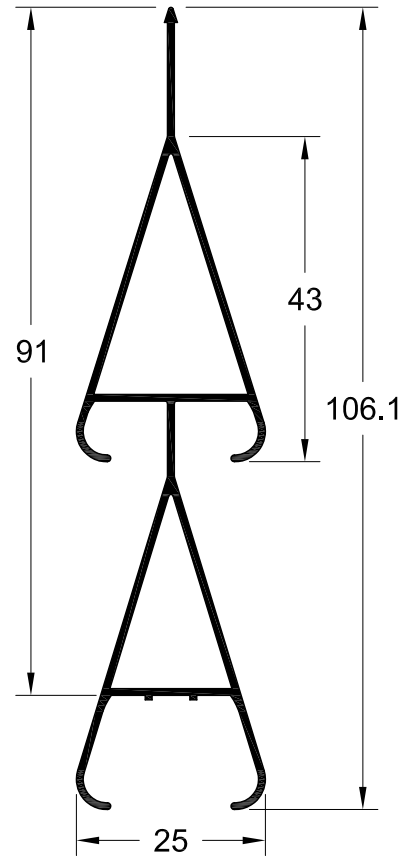

PER 240
 454 gr/m

**ΦΥΛΛΑΡΑΚΙ ΠΑΤΖΟΥΡΙΟΥ
 "ΤΟΥΛΙΠΑ"**
 FIXED LOUVER PROFILE

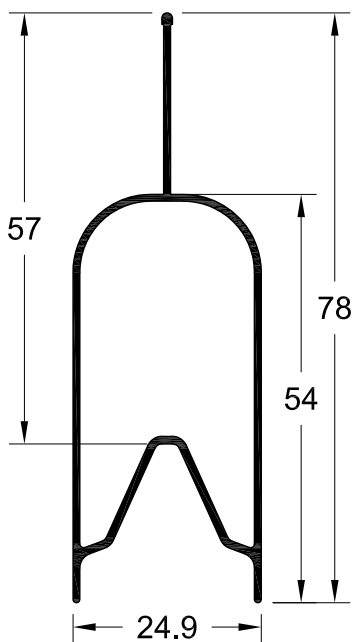

PER 270
 424 gr/m

**ΦΥΛΛΑΡΑΚΙ ΠΑΤΖΟΥΡΙΟΥ
 "ΤΟΥΛΙΠΑ"**
 FIXED LOUVER PROFILE

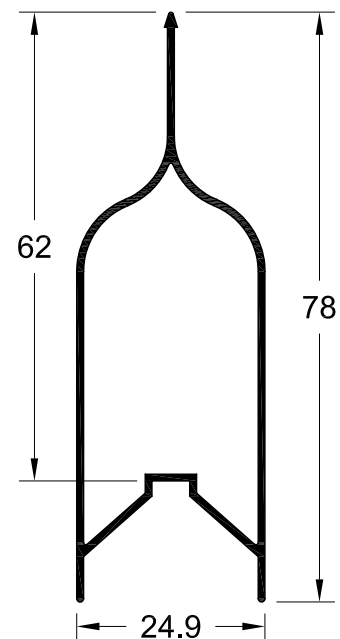

Όψη
 SIDE VIEW

ΚΑΤΑΣΚΕΥΑΣΤΙΚΕΣ ΤΟΜΕΣ
 CONSTRUCTION SECTIONS

Κατοψη
 TOP VIEW

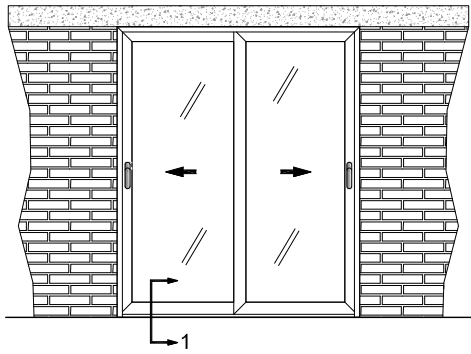

ΤΟΜΗ 1
 SECTION 1

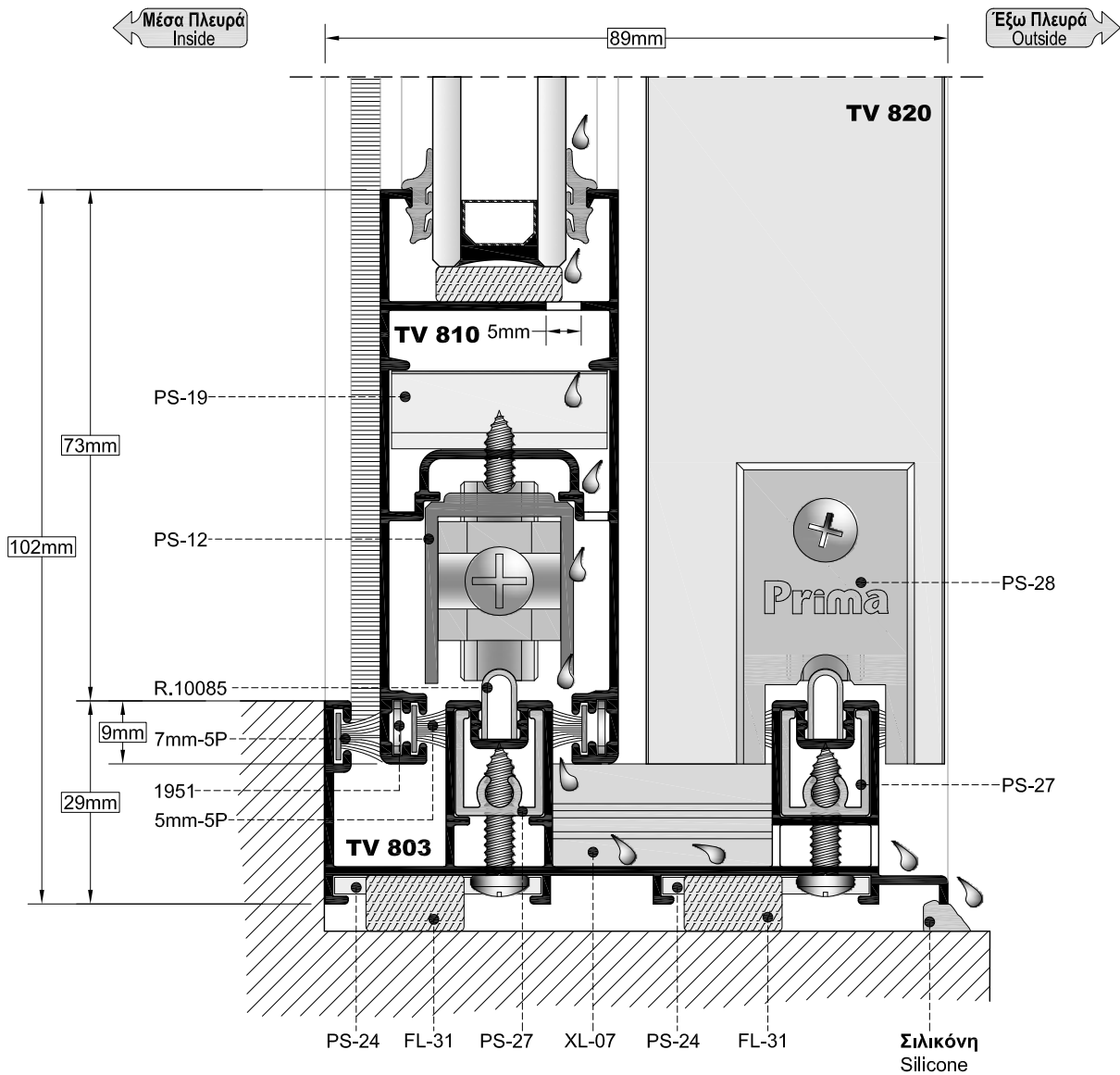

Όψη
 SIDE VIEW

ΚΑΤΟΨΗ
 TOP VIEW

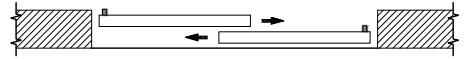
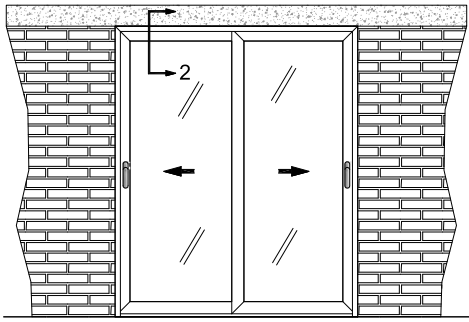

ΤΟΜΗ 2
 SECTION 2

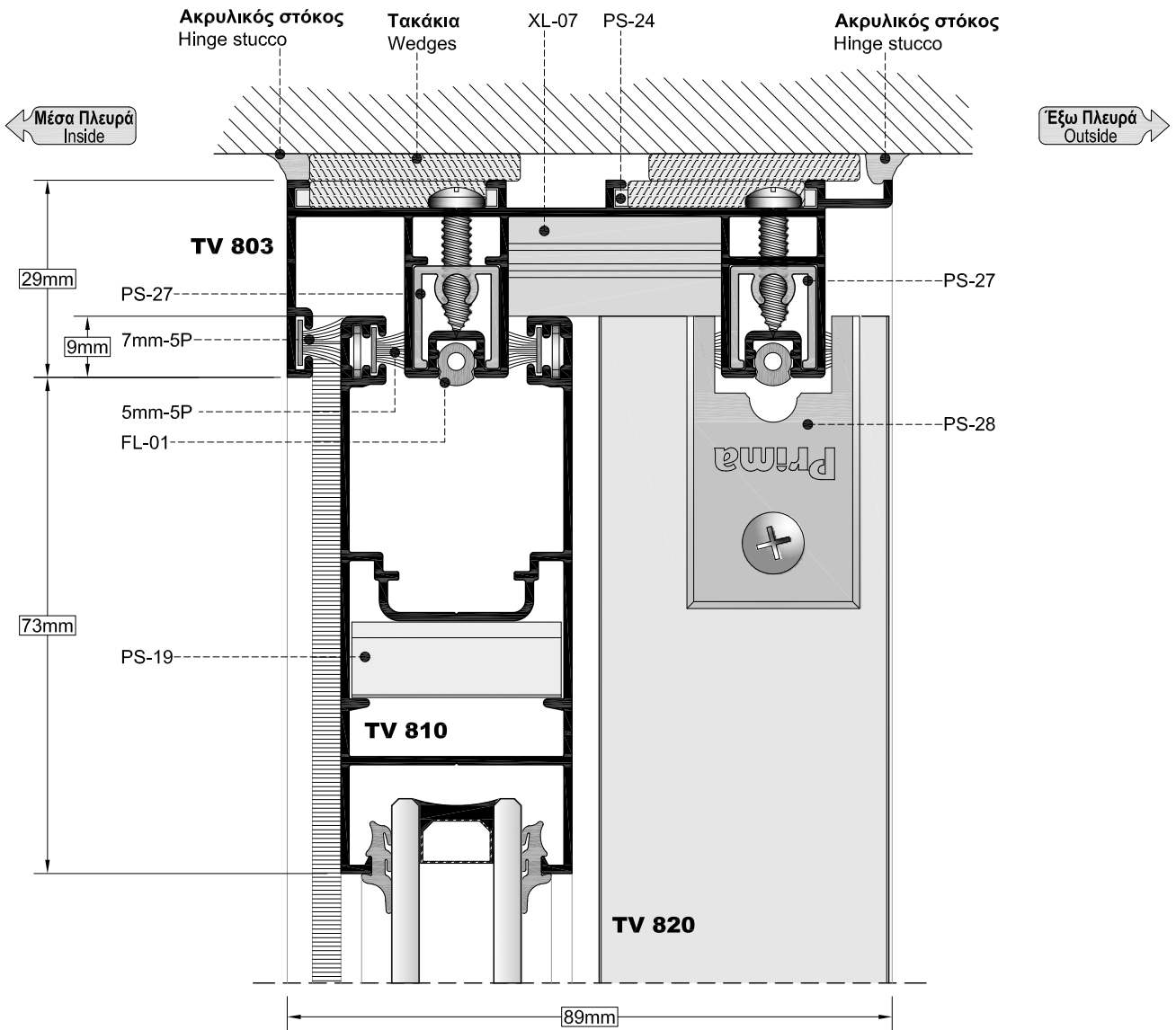

Όψη
 SIDE VIEW

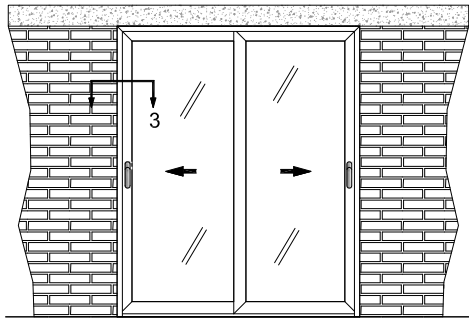

Κατοψη
 TOP VIEW



ΤΟΜΗ 3
 SECTION 3

Πόμολο Ευροπα
 Europa handle

Ακρυλικός στόκος
 Hinge stucco

Τακάκια
 Wedges

PS-24

PS-24

Τακάκια
 Wedges

Ακρυλικός στόκος
 Hinge stucco

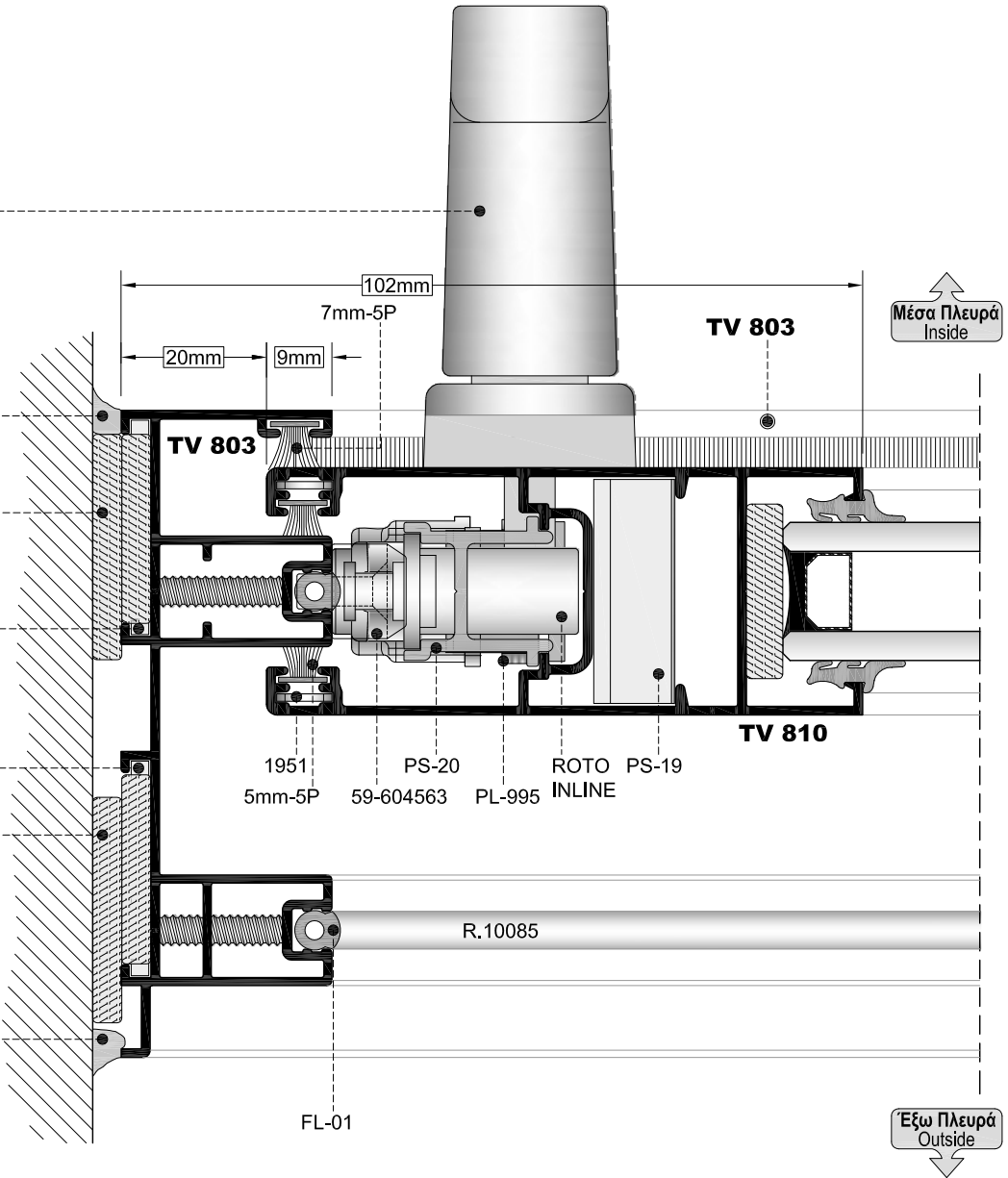

Όψη
 SIDE VIEW

Κατοψη
 TOP VIEW

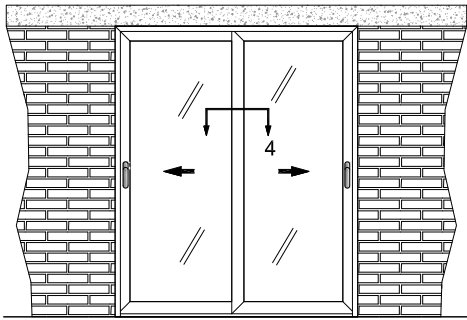

ΤΟΜΗ 4
 SECTION 4

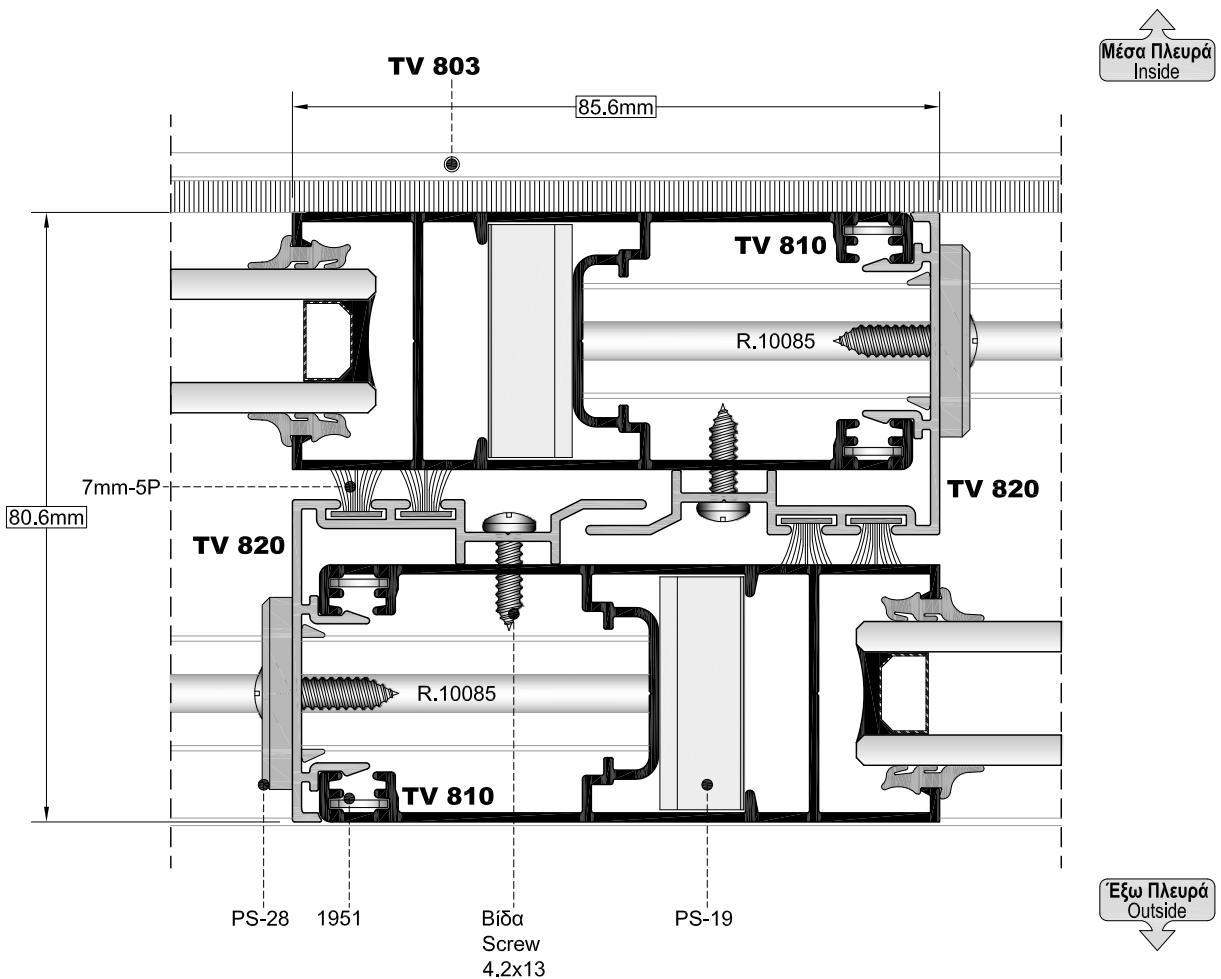

ΣΗΜΕΙΩΣΗ

Κατά την διαδικασία τρυπήματος του γάντζου στο πρεσάκι δίνουμε ιδιαίτερη προσοχή στο κατέβασμα του κοπτικού έτσι ώστε να μην χτυπήσει πάνω στα κουμπώματα του προφίλ.

NOTE

We should be very careful when we piercing the hook with the punching machine to avoid the profiles clips.

ΟΨΗ
 SIDE VIEW

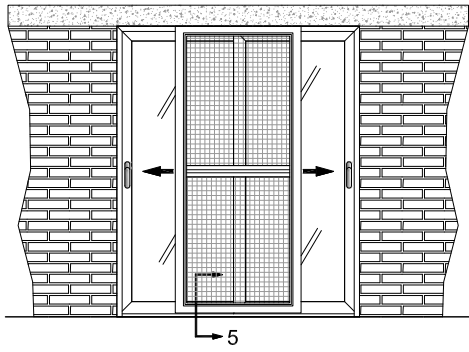

ΚΑΤΟΨΗ
 TOP VIEW

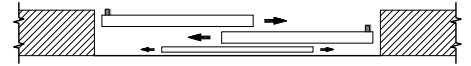

ΤΟΜΗ 5
 SECTION 5

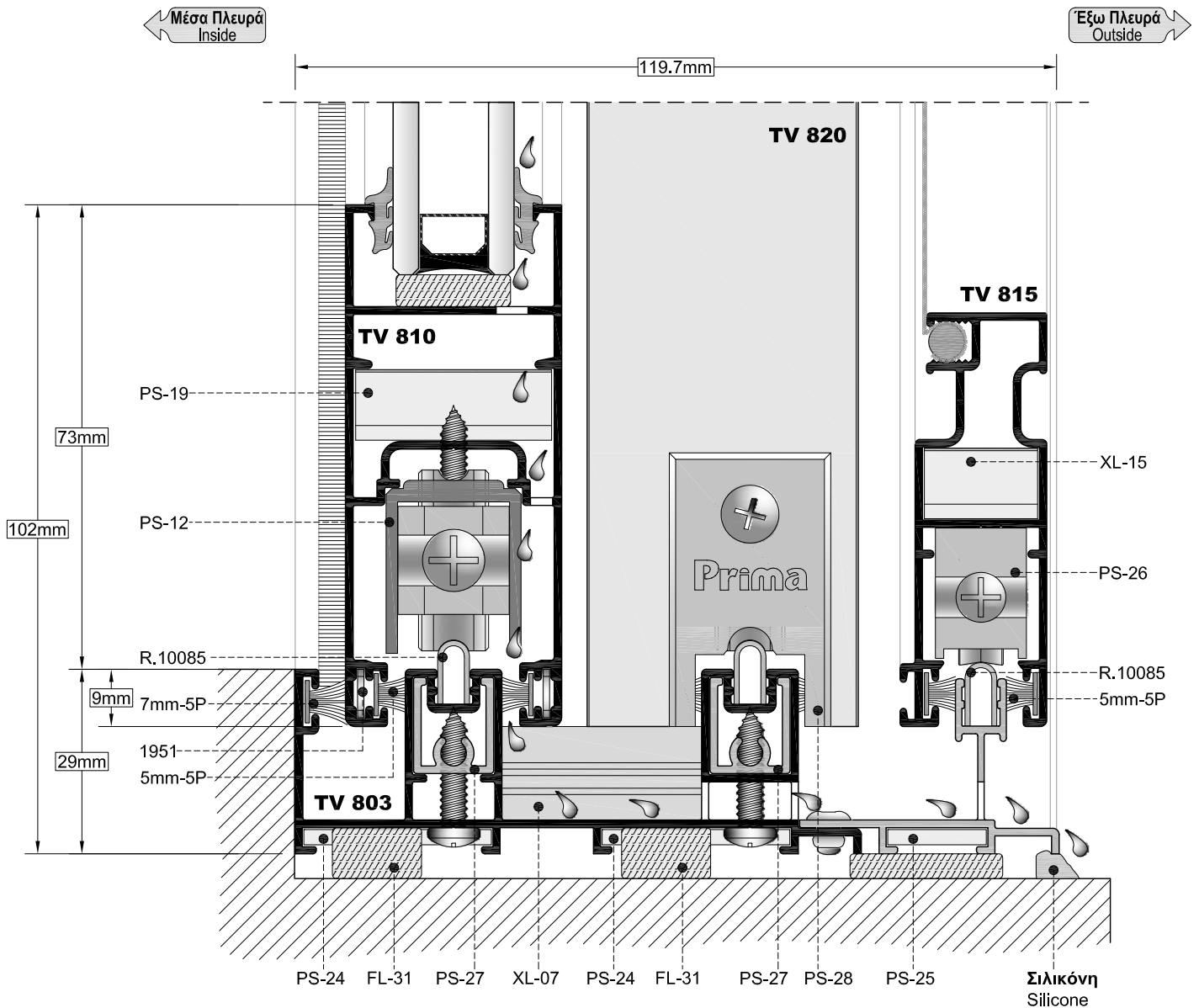

ΟΨΗ
 SIDE VIEW

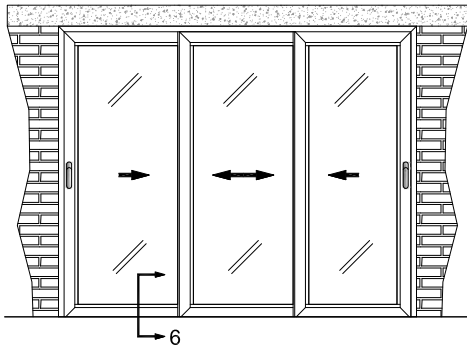

ΚΑΤΟΨΗ
 TOP VIEW

ΤΟΜΗ 6
 SECTION 6



← Μέσα Πλευρά
 Inside

→ Εξω Πλευρά
 Outside

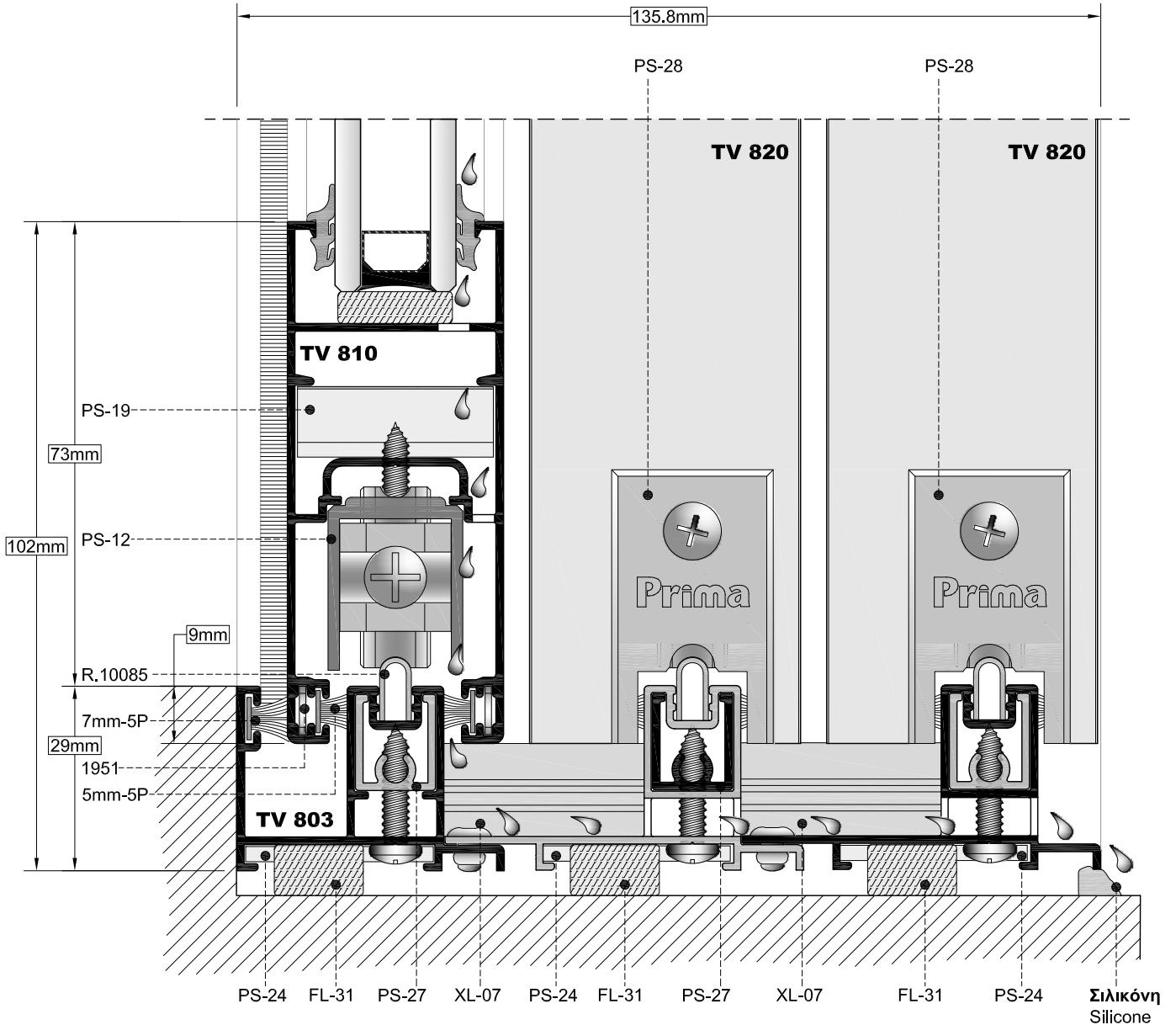

Όψη
 SIDE VIEW

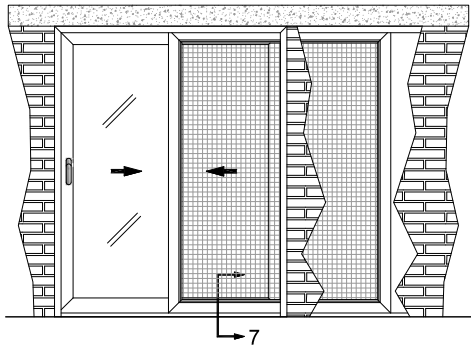

ΤΟΜΗ 7
 SECTION 7

Κατοψη
 TOP VIEW

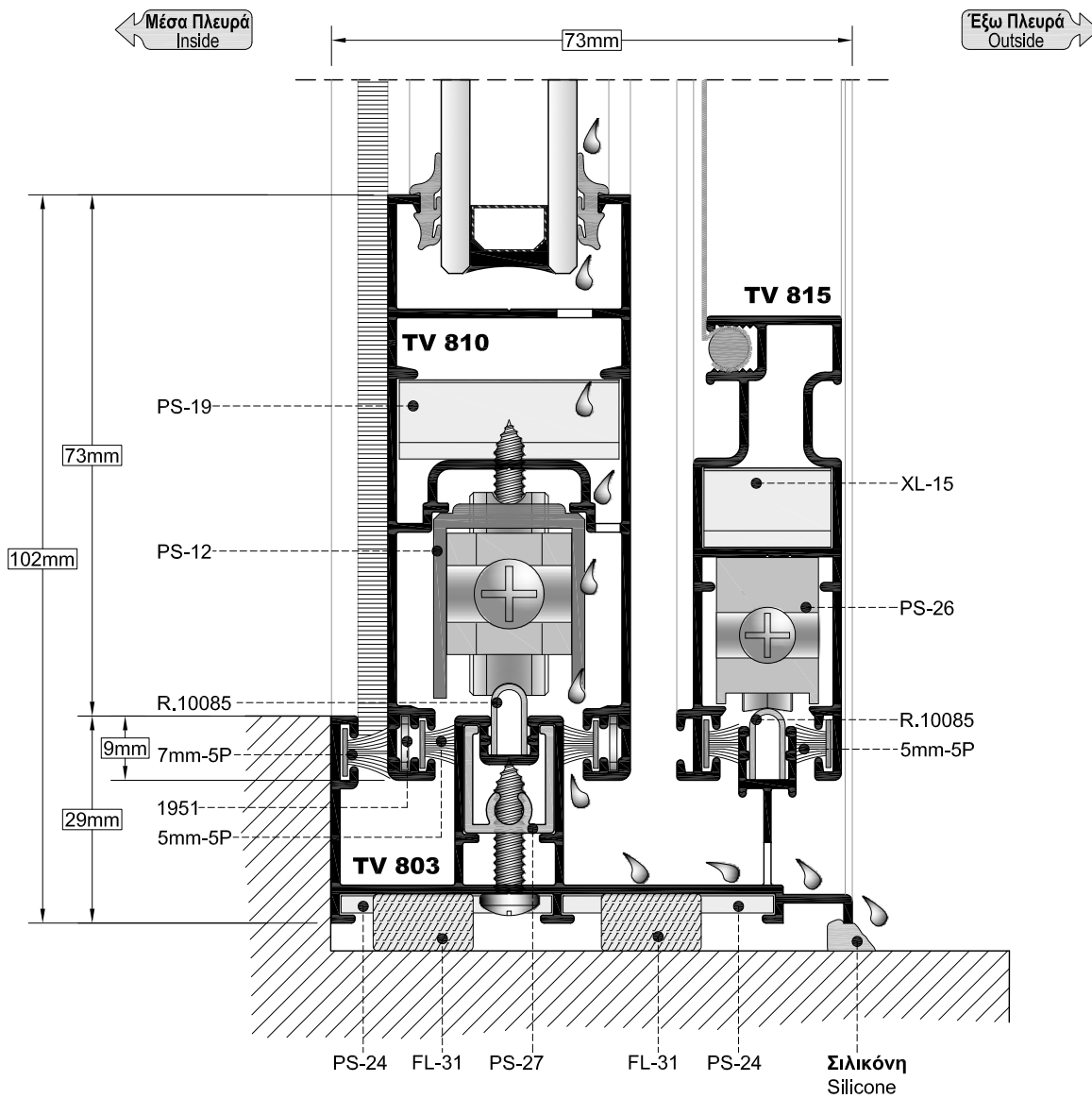
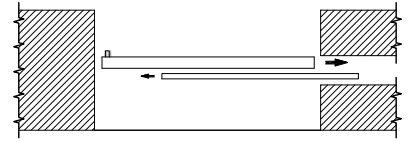

Όψη
 SIDE VIEW

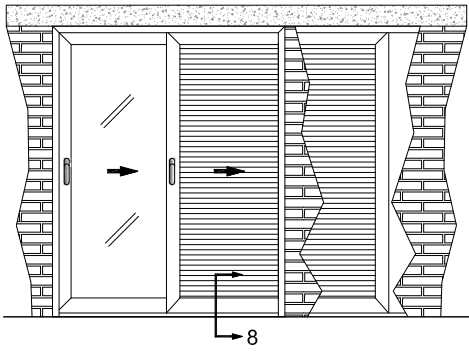

ΤΟΜΗ 8
 SECTION 8

Κατοψη
 TOP VIEW

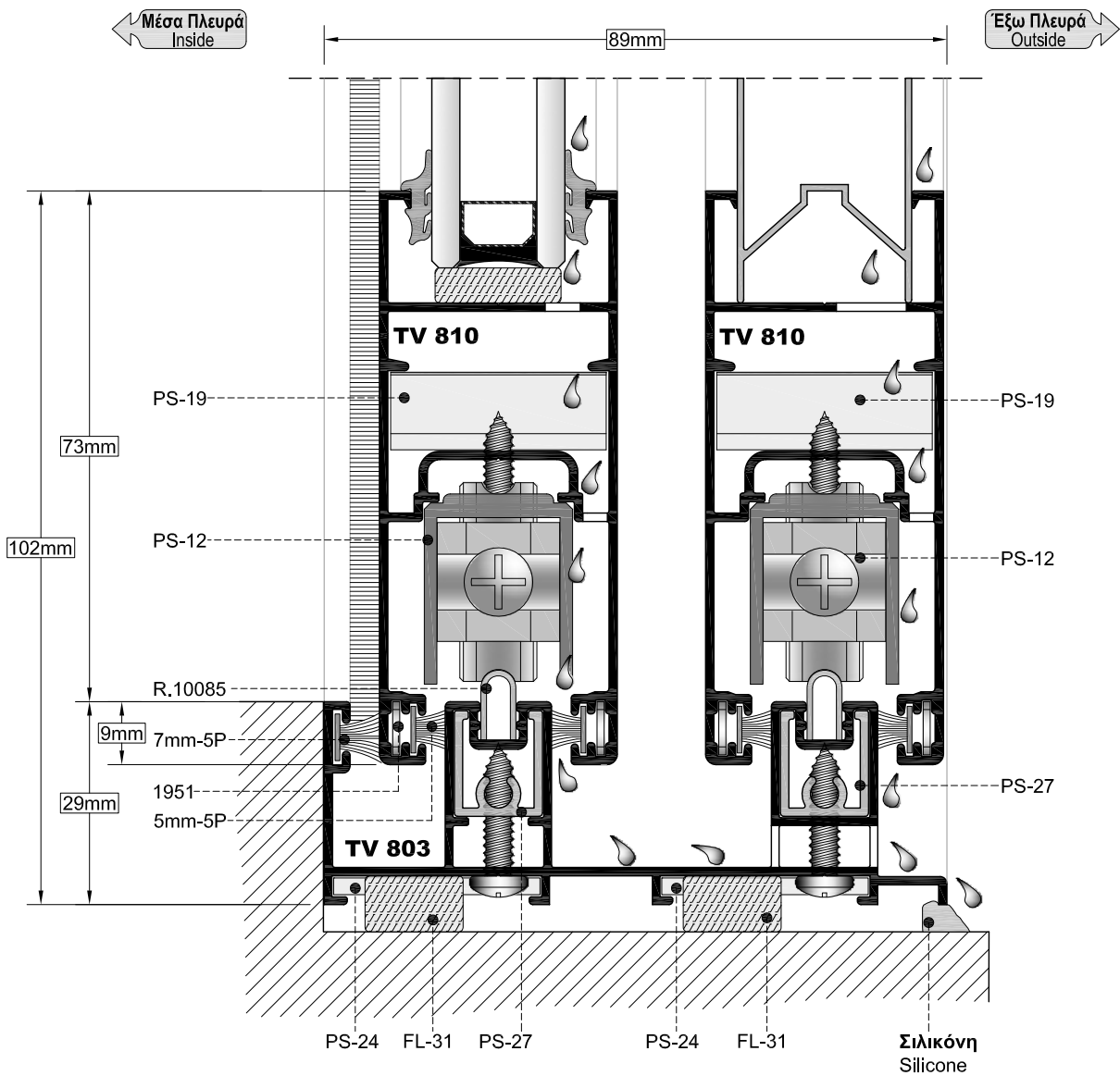
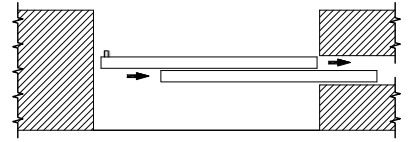

Όψη
 SIDE VIEW

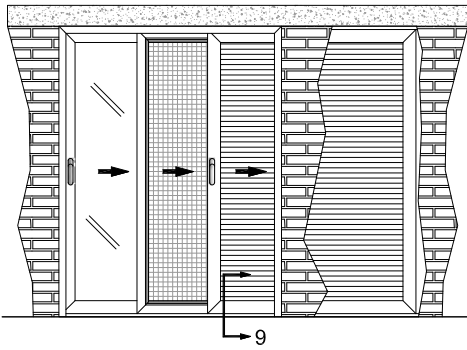

ΤΟΜΗ 9
 SECTION 9

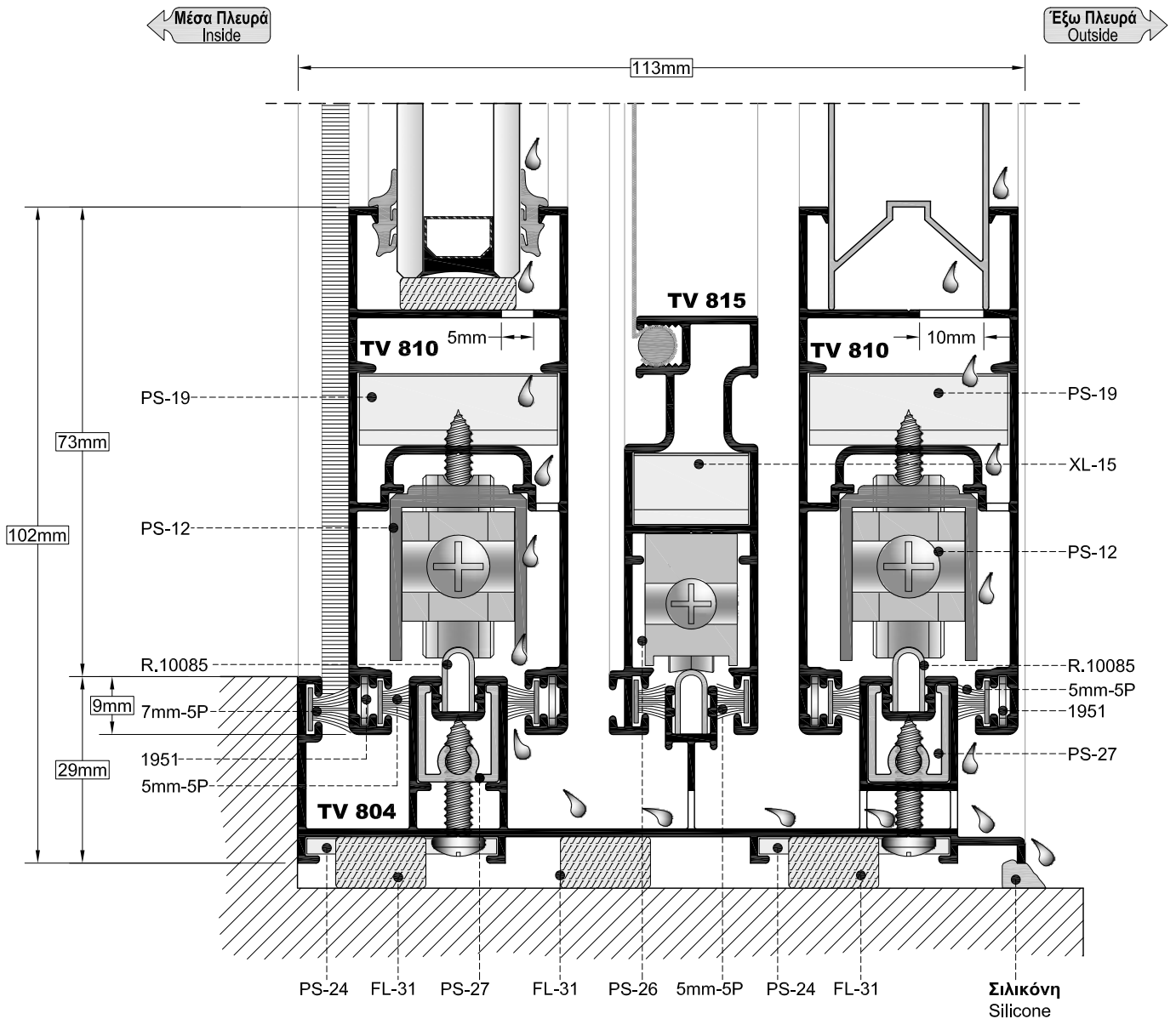
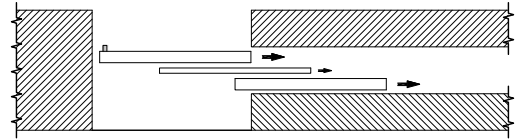

ΟΨΗ
 SIDE VIEW

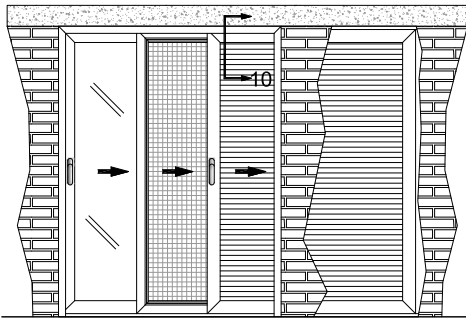

ΤΟΜΗ 10
 SECTION 10

ΚΑΤΟΨΗ
 TOP VIEW

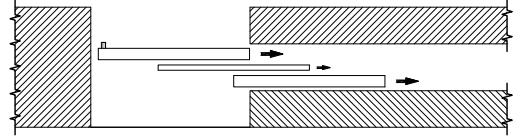

← Μέσα Πλευρά
 Inside

→ Έξω Πλευρά
 Outside

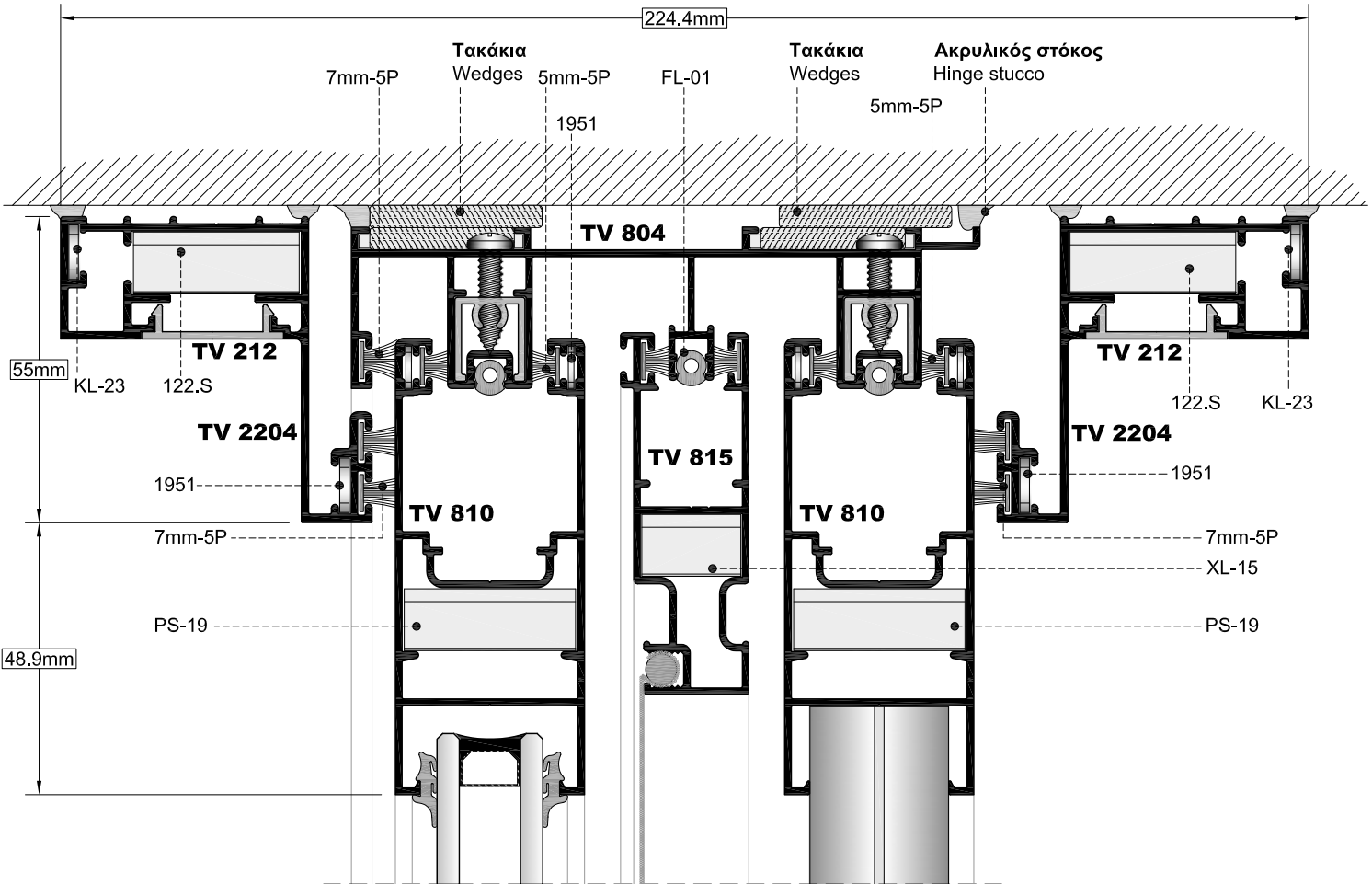

ΟΨΗ
 SIDE VIEW

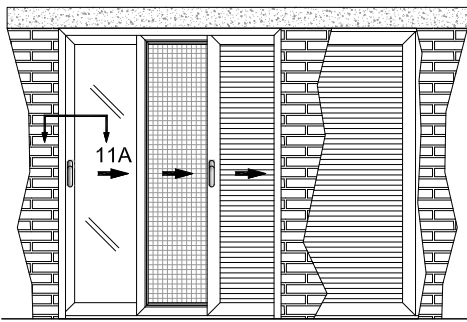

ΚΑΤΟΨΗ
 TOP VIEW

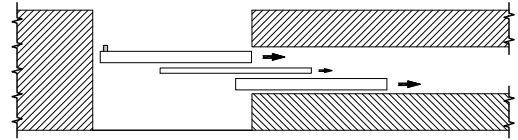

ΤΟΜΗ 11A
 SECTION 11A

ΓΙΑ ΚΛΕΙΔΩΜΑ ΜΕ ΚΛΕΙΔΑΡΙΑ POWER LOCK
 LOCKING WITH POWER LOCK SYSTEM

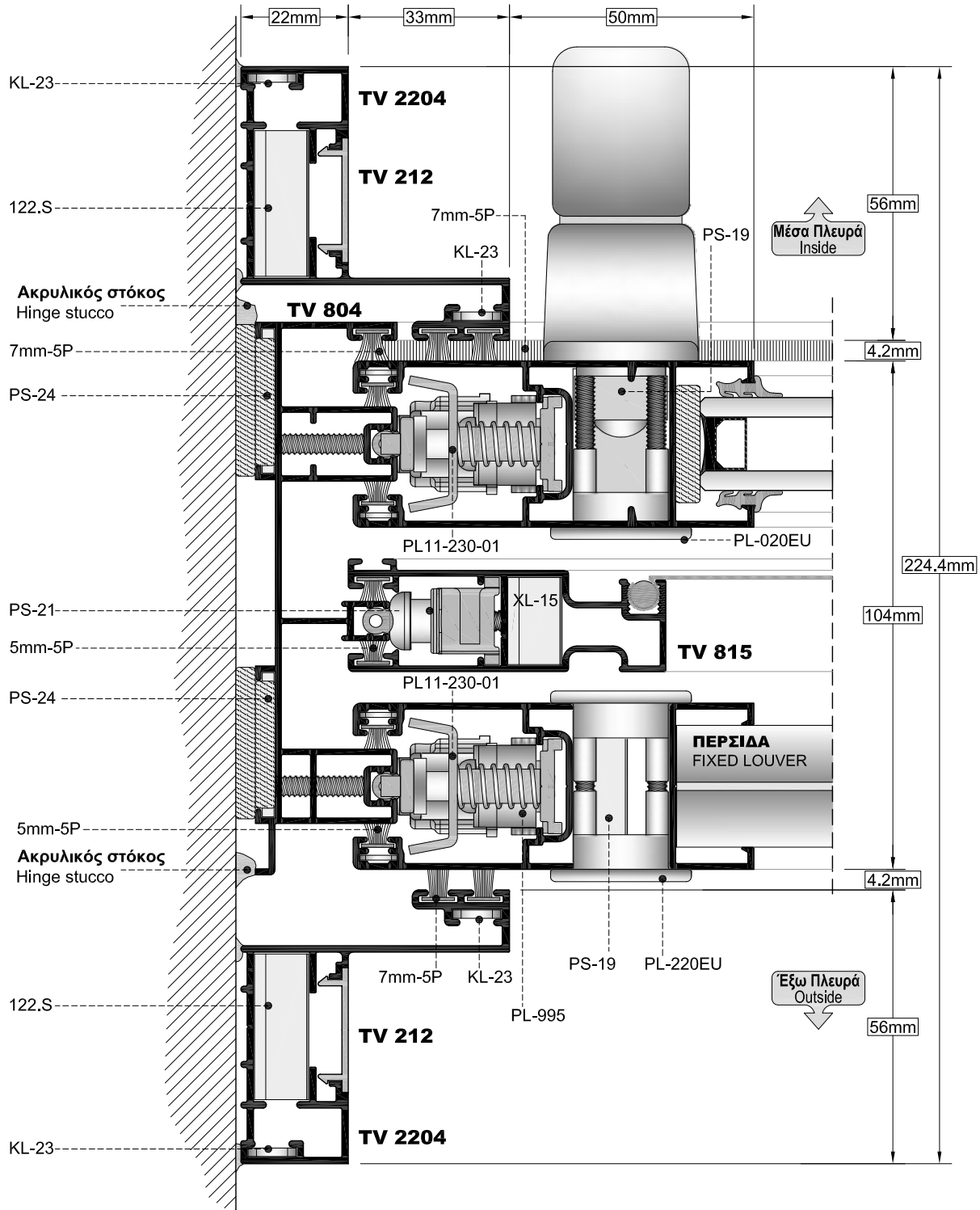

ΚΛΙΜΑΚΑ / SCALE: 0.8

Όψη
 SIDE VIEW

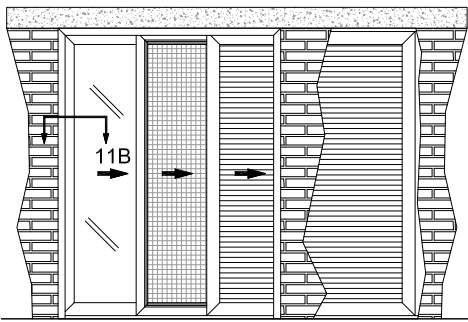

Κατοψη
 TOP VIEW

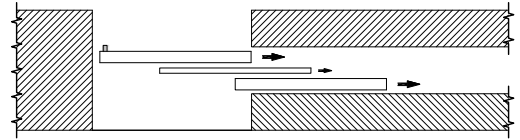

ΤΟΜΗ 11B
 SECTION 11B

ΓΙΑ ΚΛΕΙΔΩΜΑ ΜΕ ΜΗΧΑΝΙΣΜΟ ΚΑΡΕ ROTO INLINE
 WITH LOCKING WITH SQUARE PIN ROTO INLINE

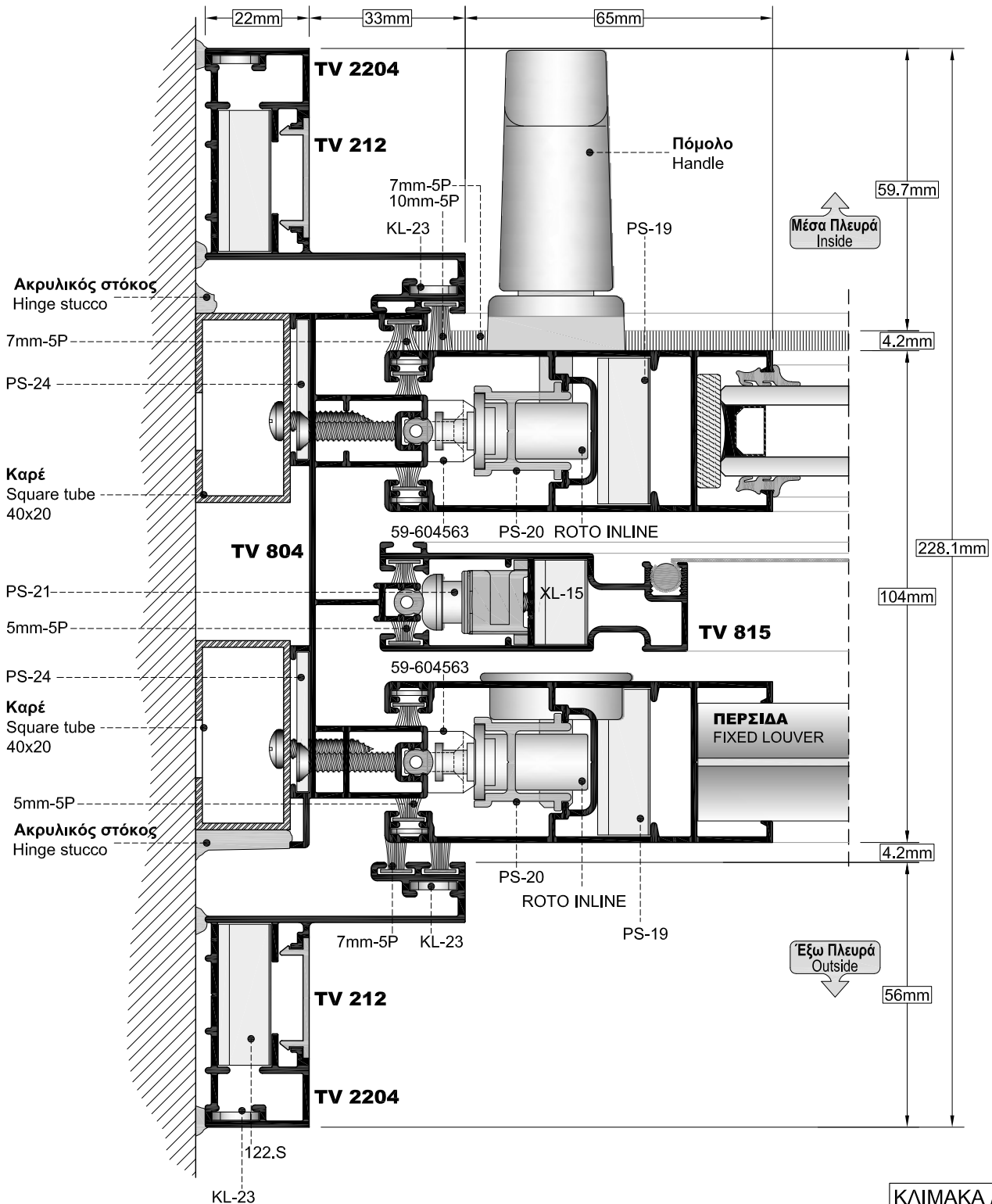

ΚΛΙΜΑΚΑ / SCALE: 0.8

ΟΨΗ
 SIDE VIEW

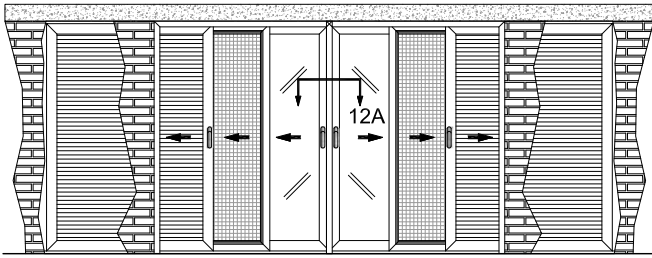

ΚΑΤΟΨΗ
 TOP VIEW

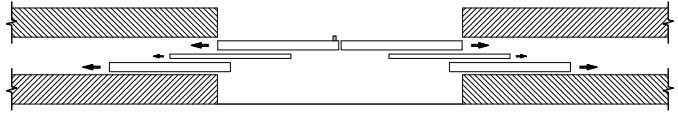

ΤΟΜΗ 12A
 SECTION 12A

ΣΗΜΕΙΩΣΗ

Σε φιληγές κατασκευές στην πλευρά που είναι τοποθετημένο το μπινί της σήτας, κόβουμε το μπλάκι του αμορτισέρ PS-21 κατά 3mm.

NOTE

At double in wall systems, to the insect screen cut the dumping stopper PS-21 3mm on the side where the rebate mullion is set.

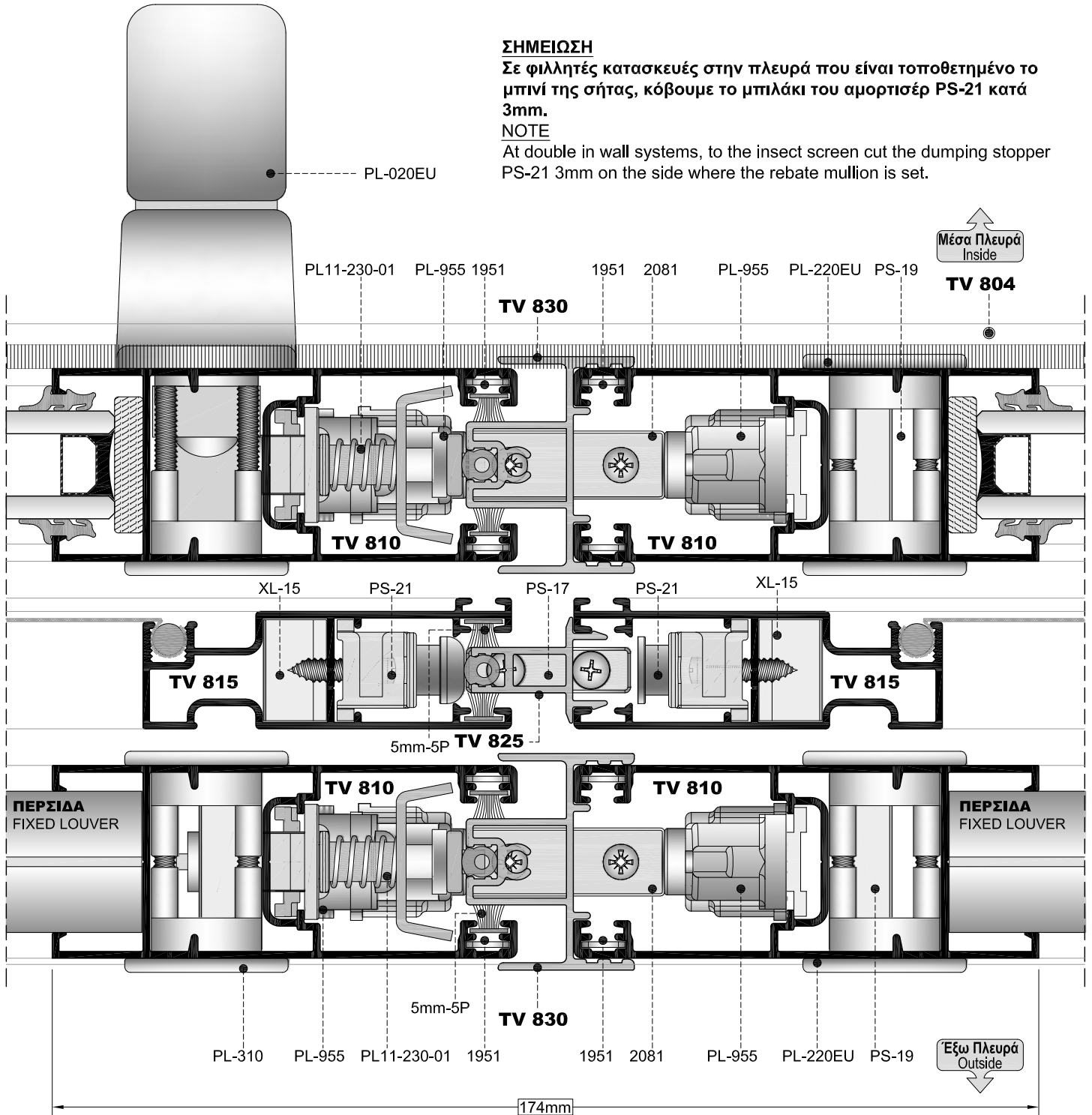

ΟΨΗ
 SIDE VIEW

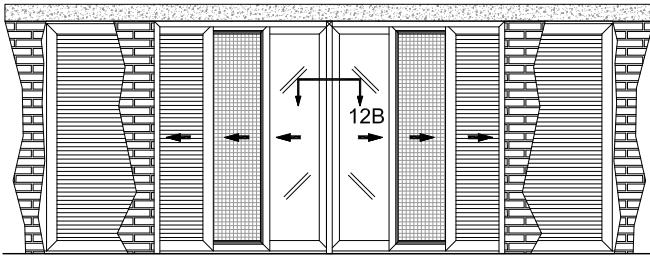

ΚΑΤΟΨΗ
 TOP VIEW

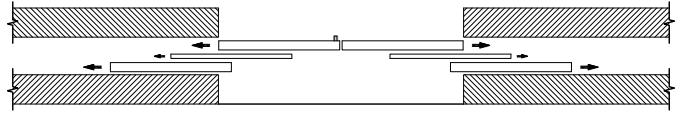

ΤΟΜΗ 12B
 SECTION 12B

ΣΗΜΕΙΩΣΗ

Σε φιληγές κατασκευές στην πλευρά που είναι τοποθετημένο το μπινί της σήτας, κόβουμε το μπιλάκι του αμορτισέρ PS-21 κατά 3mm.

NOTE

At double in wall systems, to the insect screen cut the dumping stopper PS-21 3mm on the side where the rebate mullion is set.

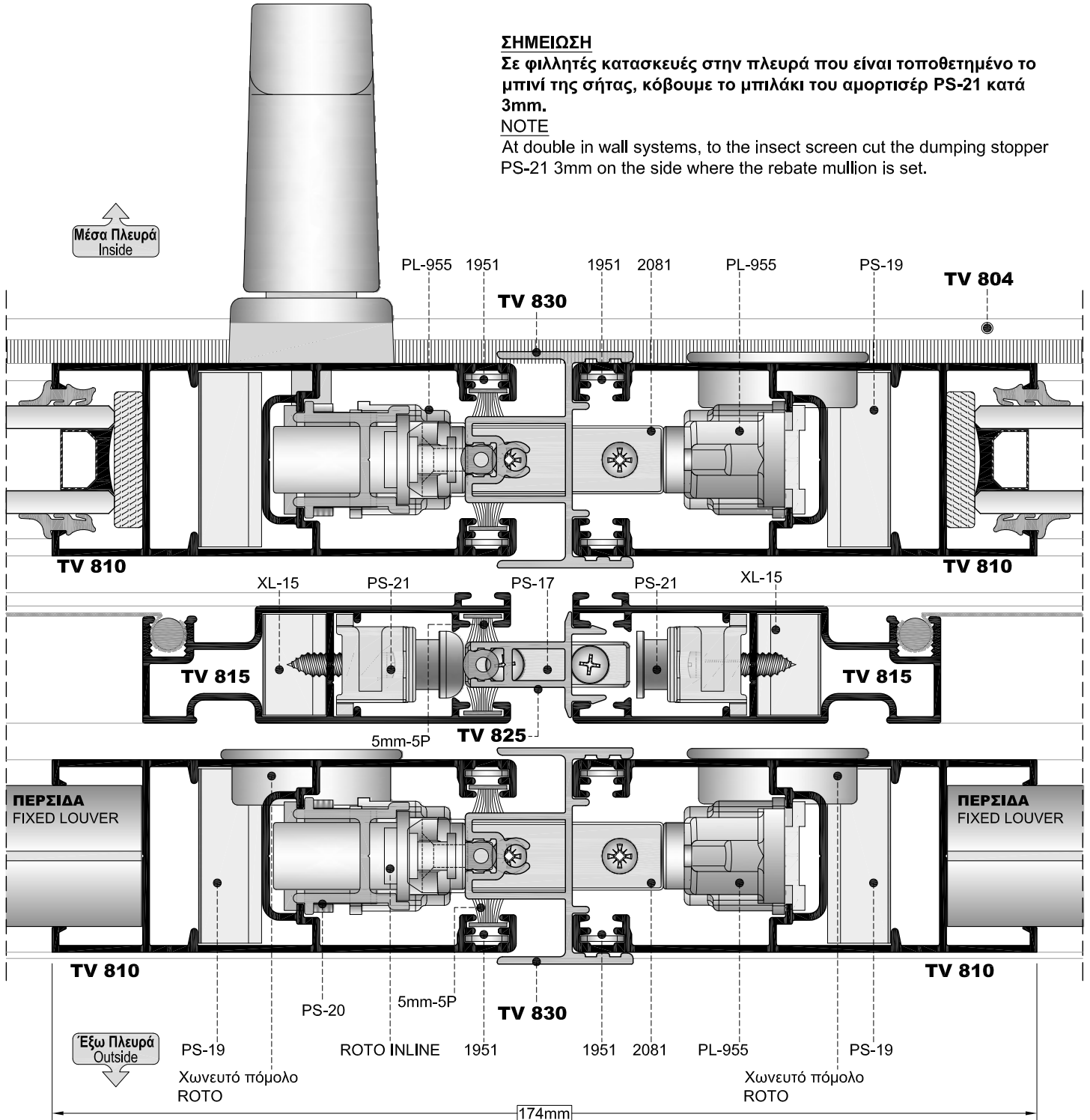

Όψη
SIDE VIEW

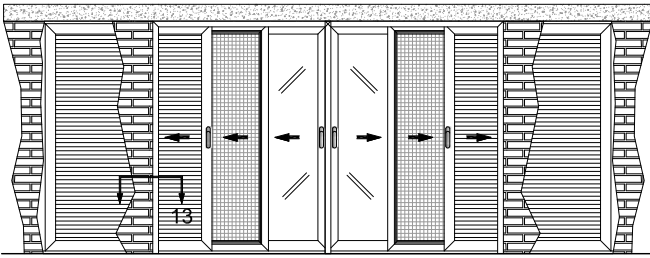

Κατοψη
TOP VIEW

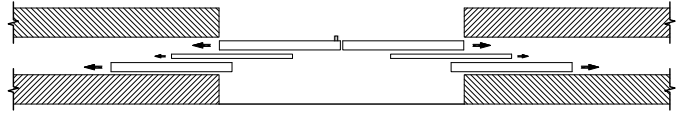

ΤΟΜΗ 13
SECTION 13

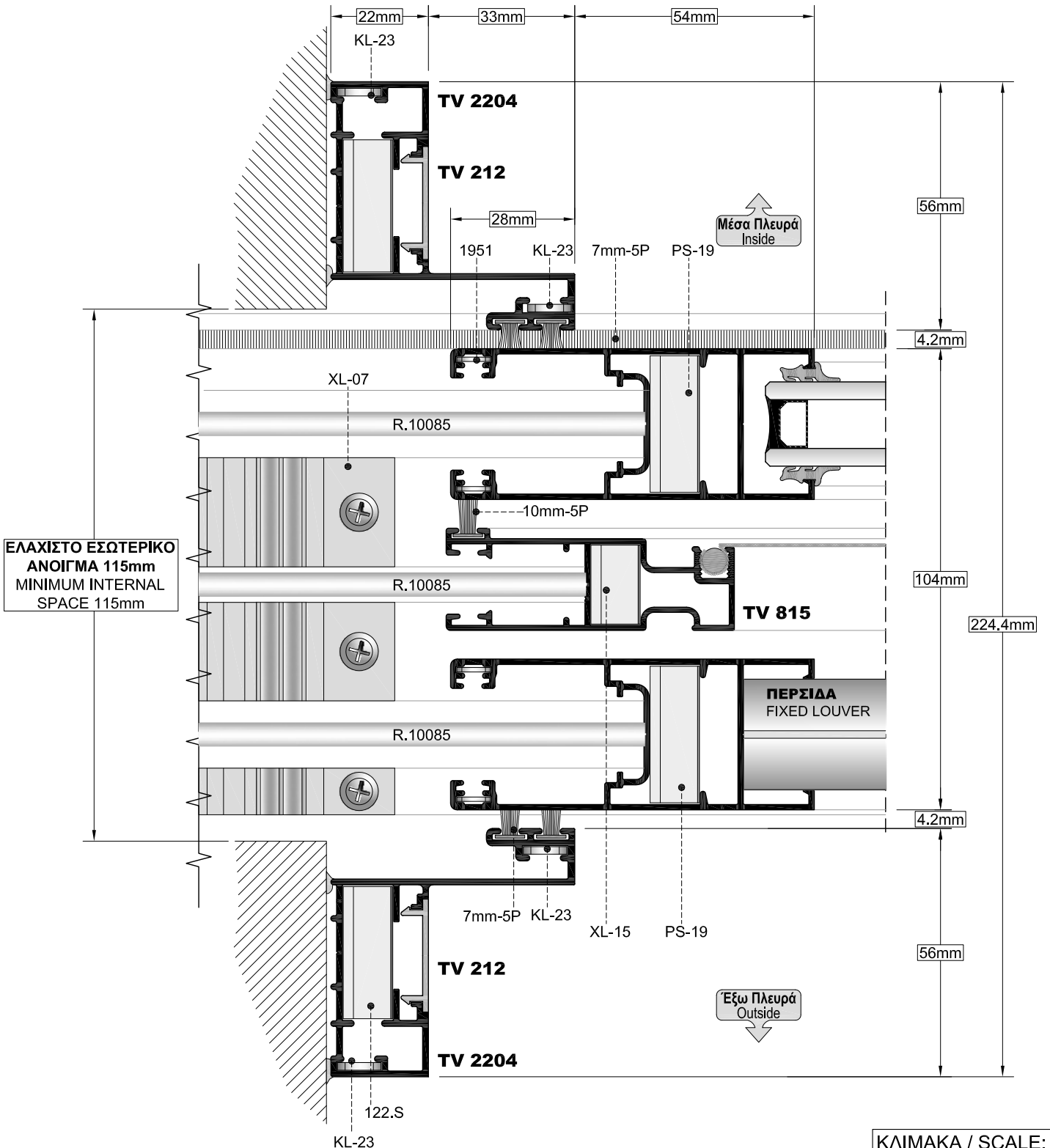

ΚΛΙΜΑΚΑ / SCALE: 0.8

ΟΨΗ
 SIDE VIEW

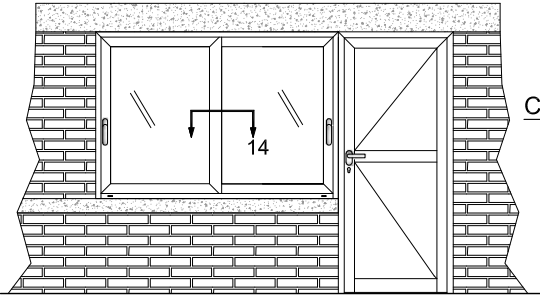

ΤΟΜΗ 14
 SECTION 14

ΣΥΝΔΥΑΣΜΟΣ 850 ΜΕ 800
 COMBINATION OF 850 WITH 800

ΚΑΤΩΨΗ
 TOP VIEW

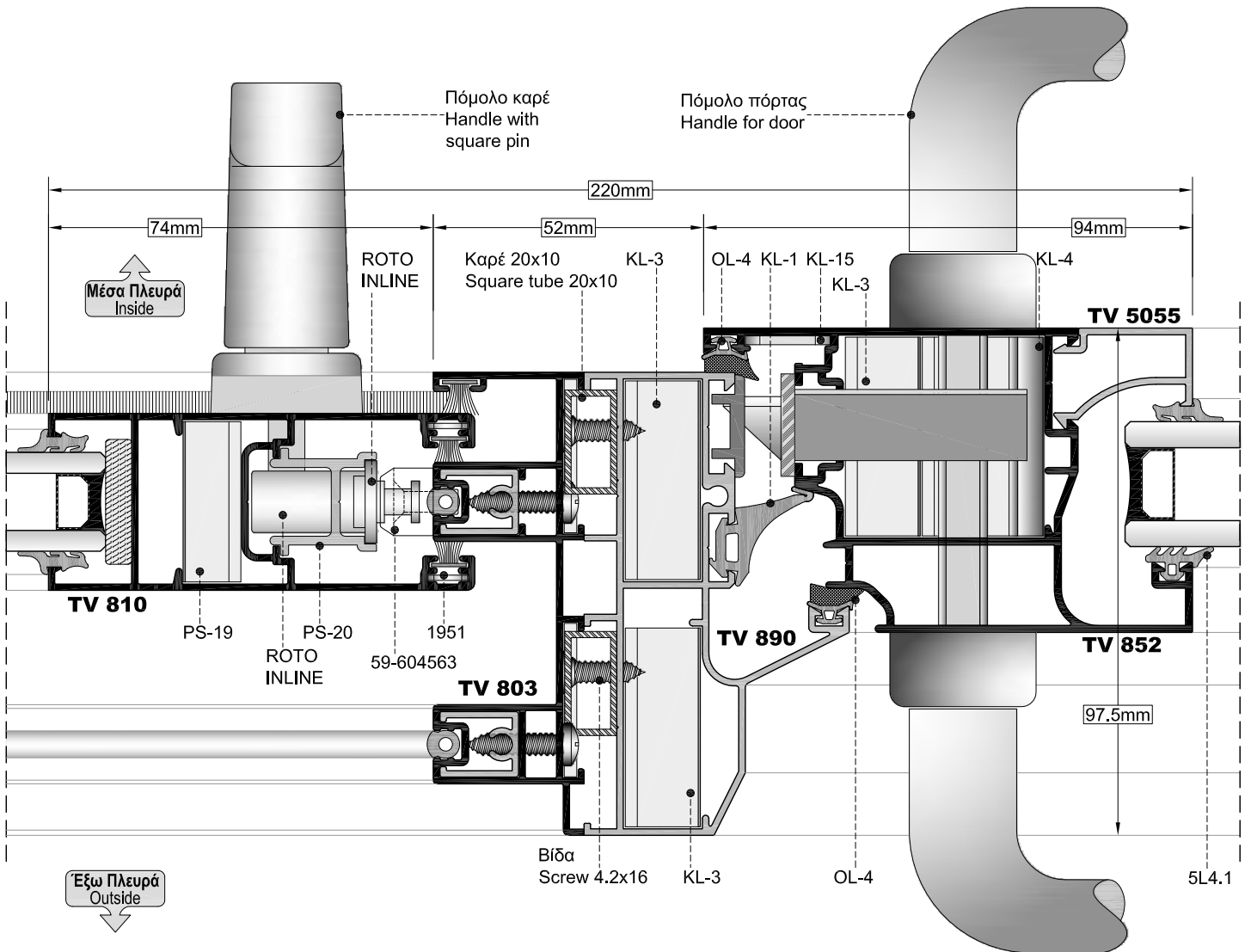
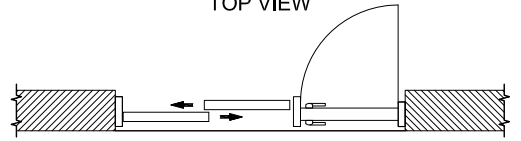

ΚΑΤΩΦΗ
 TOP VIEW

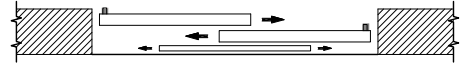

ΤΟΜΗ 15
 SECTION 15

Όψη
 SIDE VIEW

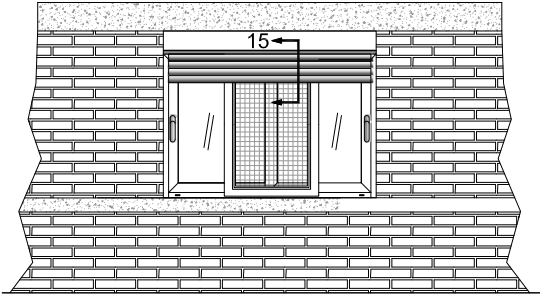

ΣΥΝΔΥΑΣΜΟΣ 800 ΜΕ 998
 COMBINATION OF 800 WITH 998

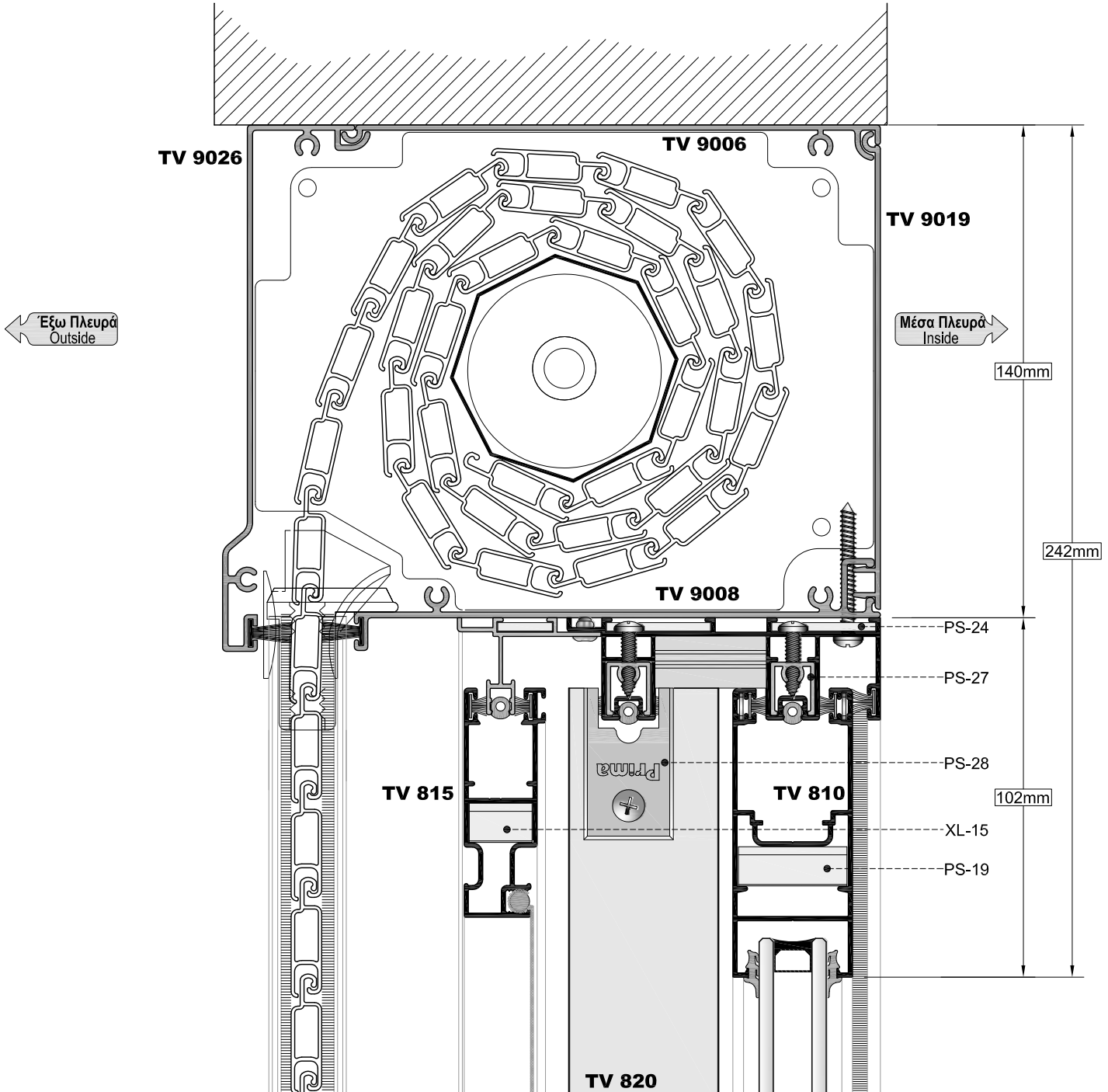

ΧΡΗΣΙΜΕΣ ΟΔΗΓΙΕΣ ΓΙΑ ΤΗΝ ΚΑΤΑΣΚΕΥΗ ΤΩΝ ΚΟΥΦΩΜΑΤΩΝ

1. Ο αλουμινοκατασκευαστής θα πρέπει πάντοτε να γνωρίζει όλη την γκάμα των προφίλ, καθώς και τις δυνατότητες αυτών.
2. Ο αλουμινοκατασκευαστής θα πρέπει να δίνει λύσεις και να προτείνει την κατάλληλη κατασκευή για κάθε περίπτωση.
3. Οι κατεργασίες στα προφίλ (νεροχύτες, οπές γωνιών σύνδεσης, κλπ) θα πρέπει να γίνονται με τα ανάλογα κοπτικά διάτρησης πρέσσας, παντογράφου κλπ.
4. Οι οπές νεροχυτών σε οδηγούς, φύλλα τζαμιών - πατζουριών, πρέπει να ανοίγονται στα προβλεπόμενα σημεία των προφίλ, ανάλογα με την περιοχή και τη θέση του κουφώματος.
5. Η χρήση των κατάλληλων εξαρτημάτων και μηχανισμών που προτείνονται από την εταιρεία, συνεισφέρει στη σωστή λειτουργία των κουφωμάτων.
6. Στα προφίλ (οδηγοί, φύλλα, γάντζοι) θα πρέπει να τοποθετούνται βουρτσάκια στεγάνωσης κατάλληλης διατομής και πυκνότητας.
7. Τα ελαστικά στεγάνωσης πρέπει να είναι από υλικό EPDM και να τοποθετούνται στα προφίλ με τη σωστή φορά και να κολλούνται στις ενώσεις τους.
8. Στα φύλλα τζαμιών πρέπει να τοποθετούνται ελαστικά στεγάνωσης και στις δύο πλευρές (εσωτερική και εξωτερική) του υαλοπίνακα.
9. Είναι απαραίτητη η στήριξη (τακάρισμα) του υαλοπίνακα μέσα στο πλαίσιο αλουμινίου, για τη σωστή λειτουργία των κινητών φύλλων.
10. Στα σημεία τομής και ένωσης των προφίλ, είναι απαραίτητη η εφαρμογή αρμόκολλας προκειμένου να σφραγίζονται από τυχόν διαρροή νερών και αέρα. Η τοποθέτηση αρμόκολλας στα προφίλ, πρέπει να γίνεται κατά τη διαδικασία μονταρίσματος των πλαισίων αλουμινίου.
11. Στα σημεία τομής και ένωσης των προφίλ, είναι απαραίτητη η εφαρμογή προστατευτικών υλικών για την αποφυγή εμφάνισης ηλεκτρόλυσης.
12. Στην κατασκευή και τοποθέτηση του κουφώματος, είναι απαραίτητο να χρησιμοποιούνται ανοξειδωτες βίδες για την αποφυγή εμφάνισης οξειδωσης.
13. Η στήριξη των κουφωμάτων με βίδες στην τοιχοποιία, γίνεται σε προβλεπόμενα σημεία και όχι σε μέρη που πιθανόν να προκαλέσουν πρόβλημα υδατοστεγάνωσης.
14. Για τη σωστή στήριξη του κουφώματος στην τοιχοποιία, είναι απαραίτητο να τοποθετείται η κατάλληλη ψευδόκασα ανάλογα με τον τύπο της κατασκευής.
15. Κατά την τοποθέτηση του κουφώματος θα πρέπει να λαμβάνονται υπόψη τα υλικά στεγανοποίησης. Επίσης, είναι απαραίτητο οι επιφάνειες συγκόλλησης (μαρμαροποδιά και τοιχοποιία) να είναι στεγνές και καθαρές, προκειμένου να επιτευχθεί η κατάλληλη πρόσφυση των στεγανοποιητικών υλικών.
 Η ουδέτερη σιλικόνη, τοποθετείται μεταξύ κάτω κάσας και μαρμαροποδιάς.
 Ο ακρυλικός στόκος, τοποθετείται μεταξύ των πλευρικών και άνω πλευρών του κουφώματος και της τοιχοποιίας (σοβά). Ο ακρυλικός στόκος επιδέχεται βάψιμο.
 Επίσης, εναλλακτικά αντί σιλικόνης και ακρυλικού στόκου, περιμετρικά μεταξύ κουφώματος και τοιχοποιίας-μαρμαροποδιάς, μπορεί να χρησιμοποιηθεί πολυουρεθανική αρμόκολλα.
16. Για τη σωστή τοποθέτηση του κουφώματος, είναι απαραίτητο να υπολογίζεται ένας αρμός μεταξύ ψευδόκασας και κουφώματος, της τάξεως 5mm από κάθε πλευρά.
17. Είναι απαραίτητο να τοποθετούνται αποστατικά μεταξύ κουφώματος και τοιχοποιίας.
18. Στα μέτρα κοπών που αναγράφονται στον τεχνικό κατάλογο, δεν συμπεριλαμβάνονται τα αποστατικά.

INSTRUCTIONS FOR THE CASEMENT'S CONSTRUCTIONS

1. The aluminum-constructor should always be familiar with the product range, as well as their capabilities.
2. The aluminum-constructor should be able to provide the appropriate solution for each occasion.
3. The machining (sinks, threading etc) should always made by the suitable piercing or drilling machine.
4. Drainage in sashes and drivers, should piercing at the planned points depending on the profiles's position.
5. The use of suitable accessories and mechanisms, as shown to the manuals contributes to the correct function of the systems.
6. Waterproofing brushes with suitable section and density should be set in profiles.
7. Weatherstripes rubbers should be made of EPDM, placed on the right direction and glued in connections.
8. In glass frames, steady frames, etc use rubbers at both sides of glass.
9. Is necessary to use plastic wedge edges for glass support inside the frame.
10. Is necessary to use sealant adhesive in connections to protect from leaking and air. The sealant adhesive takes place by the time of joining the profiles.
11. Is necessary to use insulation at connections to avoid electrolysis.
12. Is necessary to use stainless bolts at construction and installation to avoid oxidization.
13. The joining of aluminium systems and walls should be take place at the planned places, to avoid problems with watertightness.
14. For the right support of aluminium systems in walls, is necessary to use the suitable metal frame.
15. At mounting, sealing materials should be considered. Is necessary that the welding surfaces be dry for the right adhesion. Neutral silicone take place between lower sash and marble. Acrylic stucco take place between side, upper sash and wall. Acrylic stucco can be paint. Instead of silicone and acrylic stucco polyurethane sealant adhesive can be used.
16. For the right mounting, is necessary to estimate a tolerance between metal frame and aluminium system about 5mm each side.
17. It's necessary to set spacers between frame and wall.
18. Spacers not included in cutting instructions.

ΣΥΝΑΡΜΟΛΟΓΗΣΗ ΓΩΝΙΑΣ ΣΥΝΔΕΣΕΩΣ ΚΑΣΑΣ
ASSEMBLY OF CORNER JOINT ON FRAME

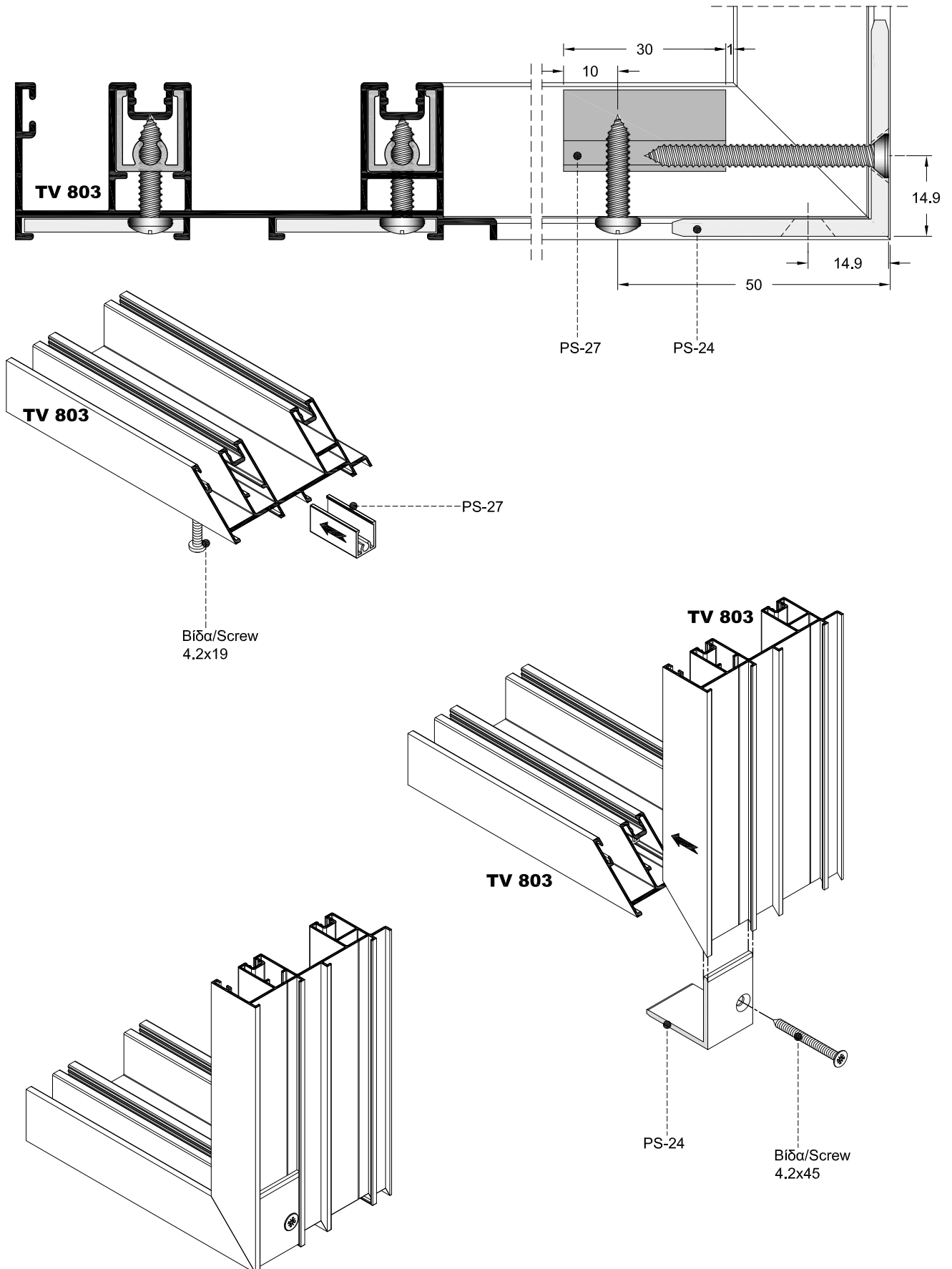

ΞΕΛΟΥΡΙΣΜΑ ΜΠΙΝΙ ΑΝΑ ΠΕΡΙΠΤΩΣΗ
DETAILS FOR ADJOINING PROFILES CUTTING PER CASE

ΠΕΡΙΠΤΩΣΗ 1
CASE 1

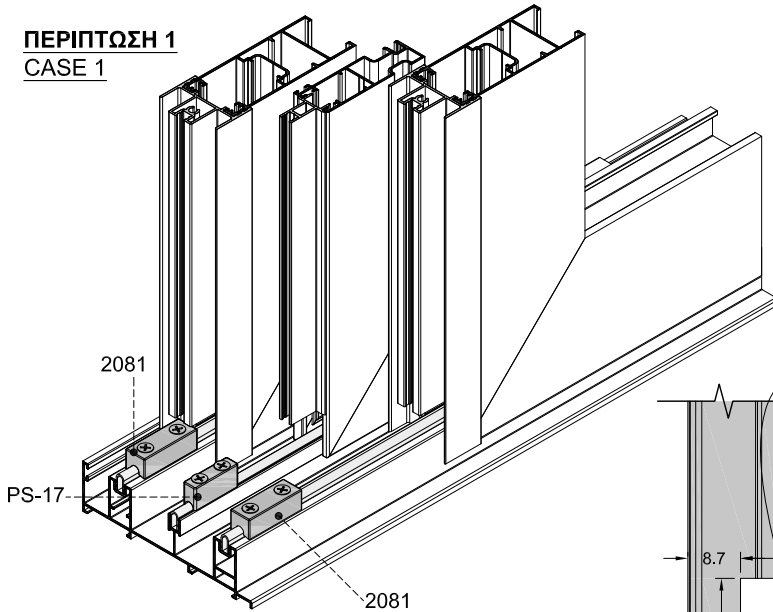

ΣΗΜΕΙΩΣΗ

Η διαμόρφωση γίνεται με τον ξελουριστικό δίσκο **PS-22**.
 Εναλλακτικά μπορεί να χρησιμοποιηθεί και ο
 ξελουριστικός δίσκος **PS-16** (της 8000) ο οποίος
 δημιουργεί άνοιγμα 27 x25.

NOTE

Milling component **PS-16** or **PS-22**.

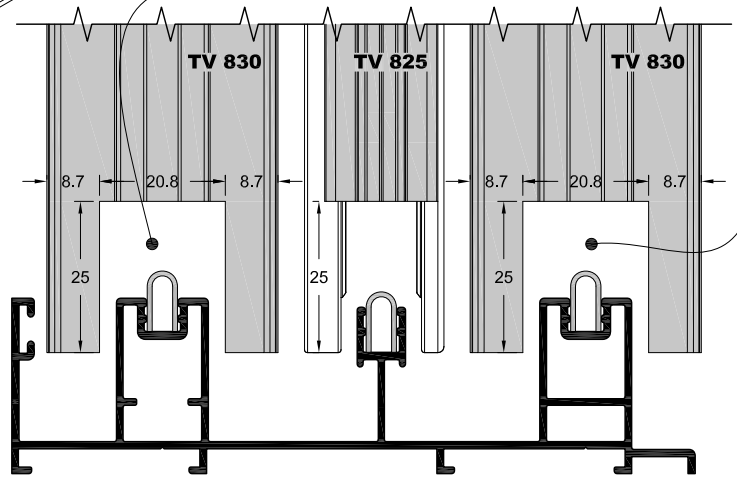

ΠΕΡΙΠΤΩΣΗ 2
CASE 2

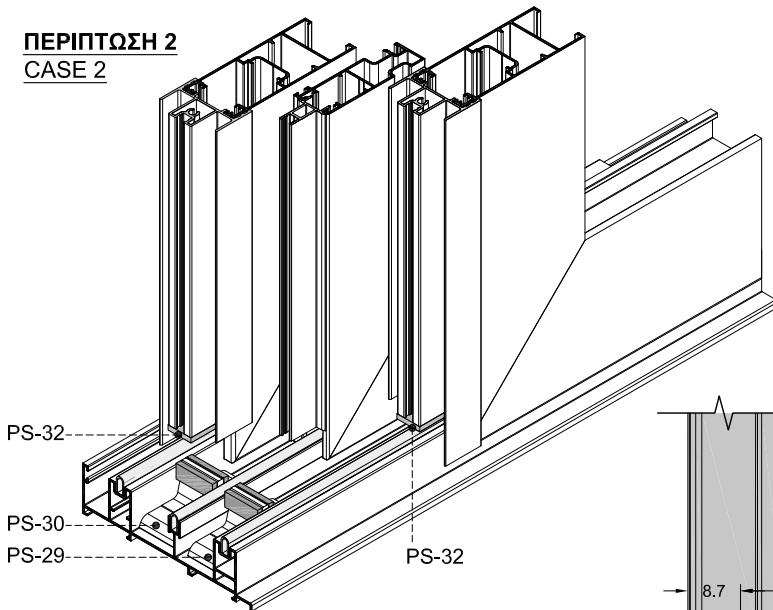

ΣΗΜΕΙΩΣΗ

Στην περίπτωση No2 στα φύλλα δεν
 τοποθετούνται αμορτισέρ.

NOTE

In case No2 don't install dumping stoppers in the
 sashes.

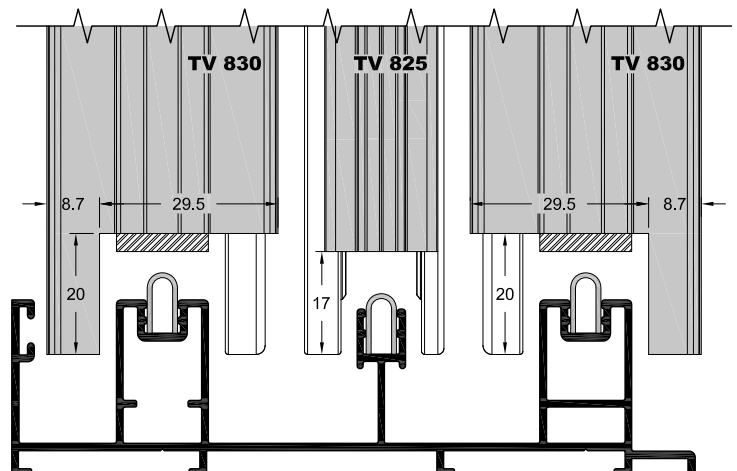

ΑΠΟΡΟΗ ΥΔΑΤΩΝ ΦΥΛΛΟΥ
WATER DRAINAGE FOR SASH

ΟΨΗ
SIDE VIEW

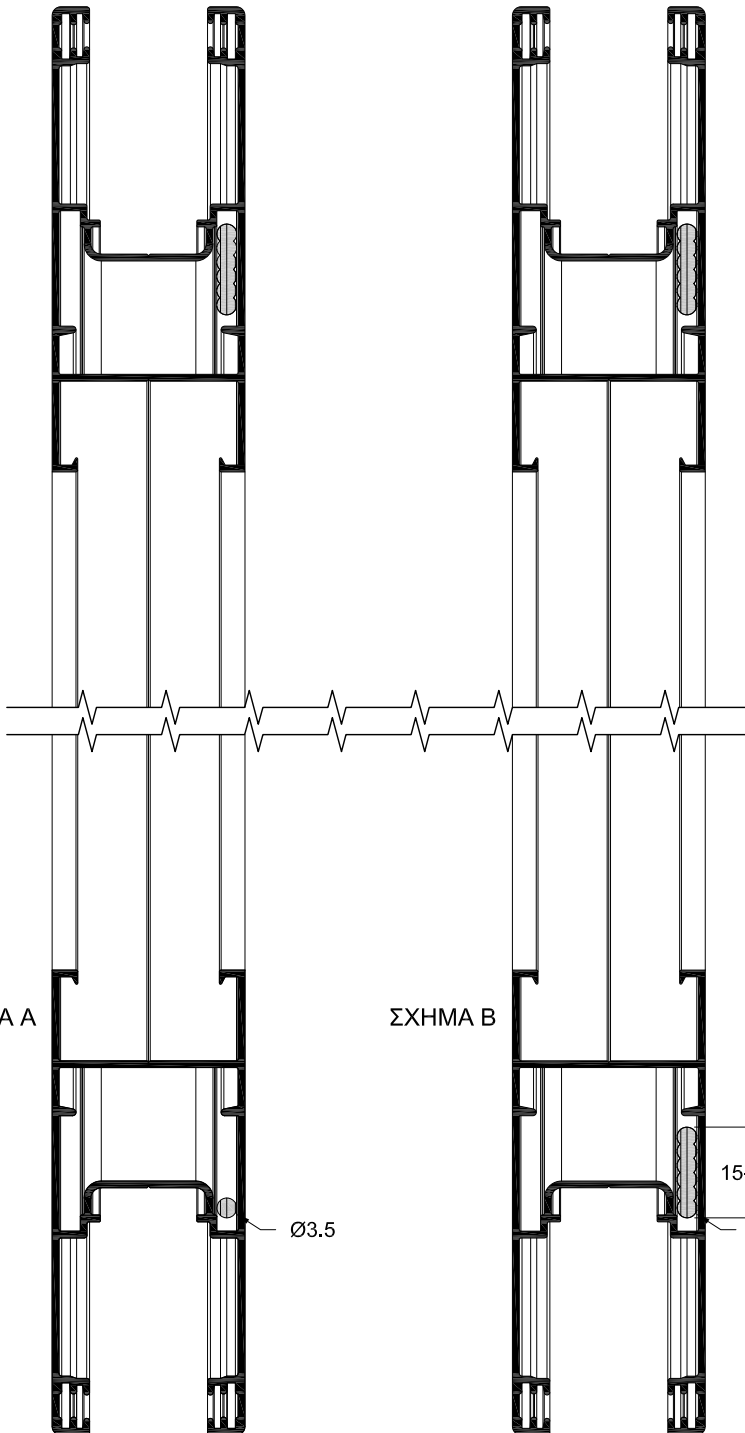
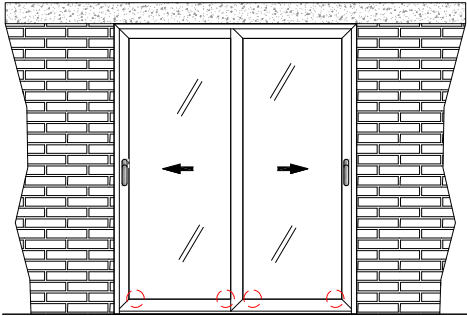

ΣΗΜΕΙΩΣΗ

Για την αποροή υδάτων στο φύλλο τζαμιού χρησιμοποιούμε τρυπάνι Ø3.5 (σχήμα Α) και με επαναλαμβανόμενες τρύπες κάνουμε την διαμόρφωση (σχήμα Β). Τρυπάμε στην μία και στην άλλη πλευρά του φύλλου.

NOTE

For the drainage of water on sash use drill Ø3.5 (figure A) and repeated holes make the configuration (figure B). Drill in both sides of the profile.

ΣΗΜΕΙΑ ΣΤΗΡΙΞΗΣ ΟΔΗΓΩΝ ΣΤΗΝ ΤΟΙΧΟΠΟΙΪΑ
MOUNTING POINTS OF DRIVERS

Ψευδόκασα
 Metal frame
 20x60

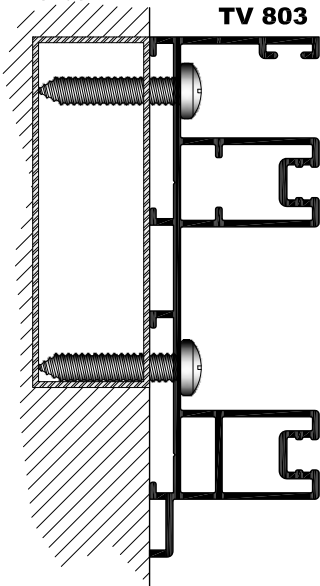

Ψευδόκασα
 Metal frame
 20x60

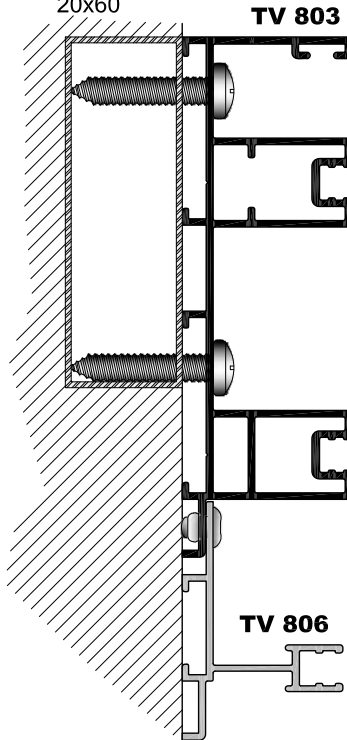

Ψευδόκασα
 Metal frame
 20x40

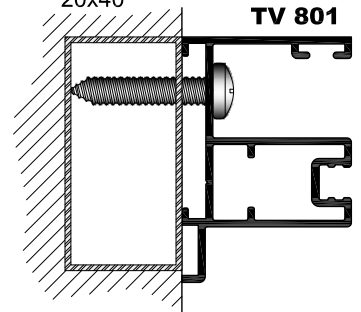

ΣΗΜΕΙΩΣΗ

Για την διαδικασία της τοποθέτησης των οδηγών στις ψευτόκασες χρησιμοποιούμε βίδες 4.8x25

NOTE

For the process of drivers installation on metal frames use screws 4.8x25

Ψευδόκασα
 Metal frame
 20x40

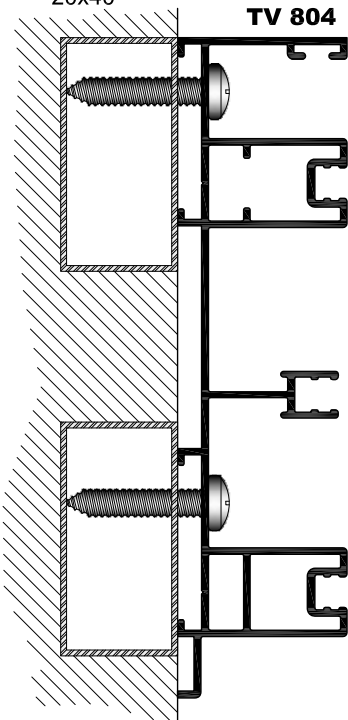

Ψευδόκασα
 Metal frame
 20x60

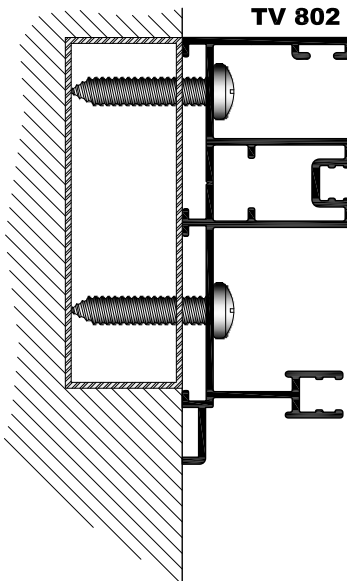

Ψευδόκασα
 Metal frame
 20x40

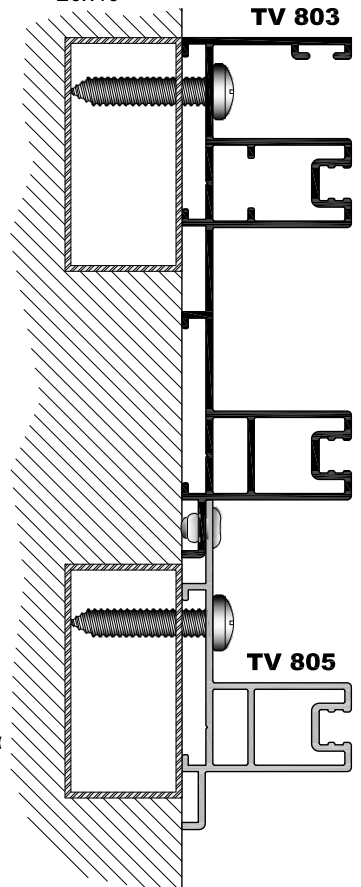

Ψευδόκασα
 Metal frame
 20x40

Ψευδόκασα
 Metal frame
 20x40

ΧΑΝΤΡΩΜΑ ΦΥΛΛΟΥ ΓΙΑ ΚΛΕΙΔΑΡΙΑ ΜΕ ΚΑΡΕ ROTO IN-LINE (POP UP)
PIERCING WITH SQUARE PIN FOR LOCK ROTO IN-LINE (POP UP)

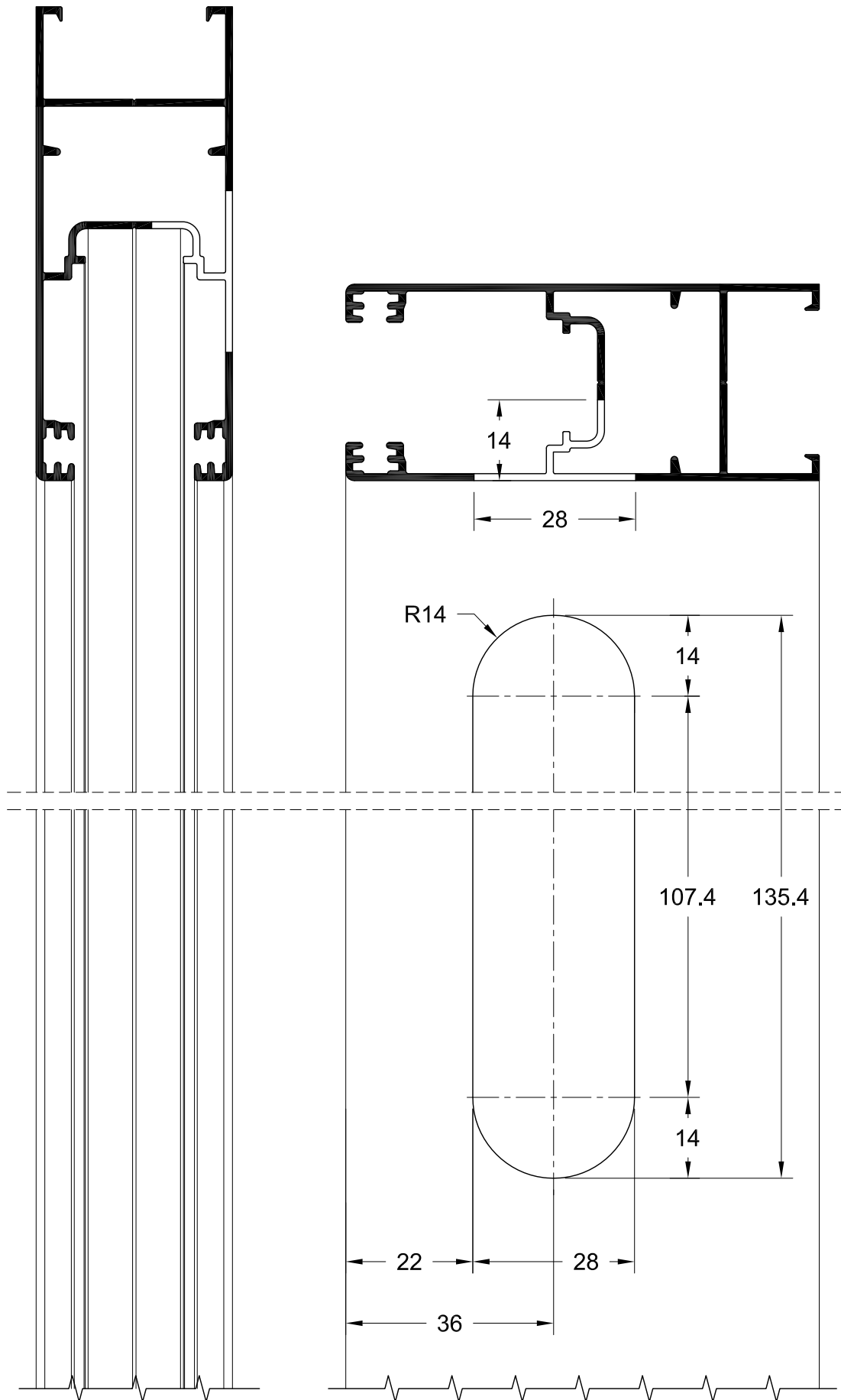

ΧΑΝΤΡΩΜΑ ΦΥΛΛΟΥ ΓΙΑ ΚΛΕΙΔΑΡΙΑ ΜΕ ΚΑΡΕ ROTO IN-LINE (POP UP)
PIERCING WITH SQUARE PIN FOR LOCK ROTO IN-LINE (POP UP)

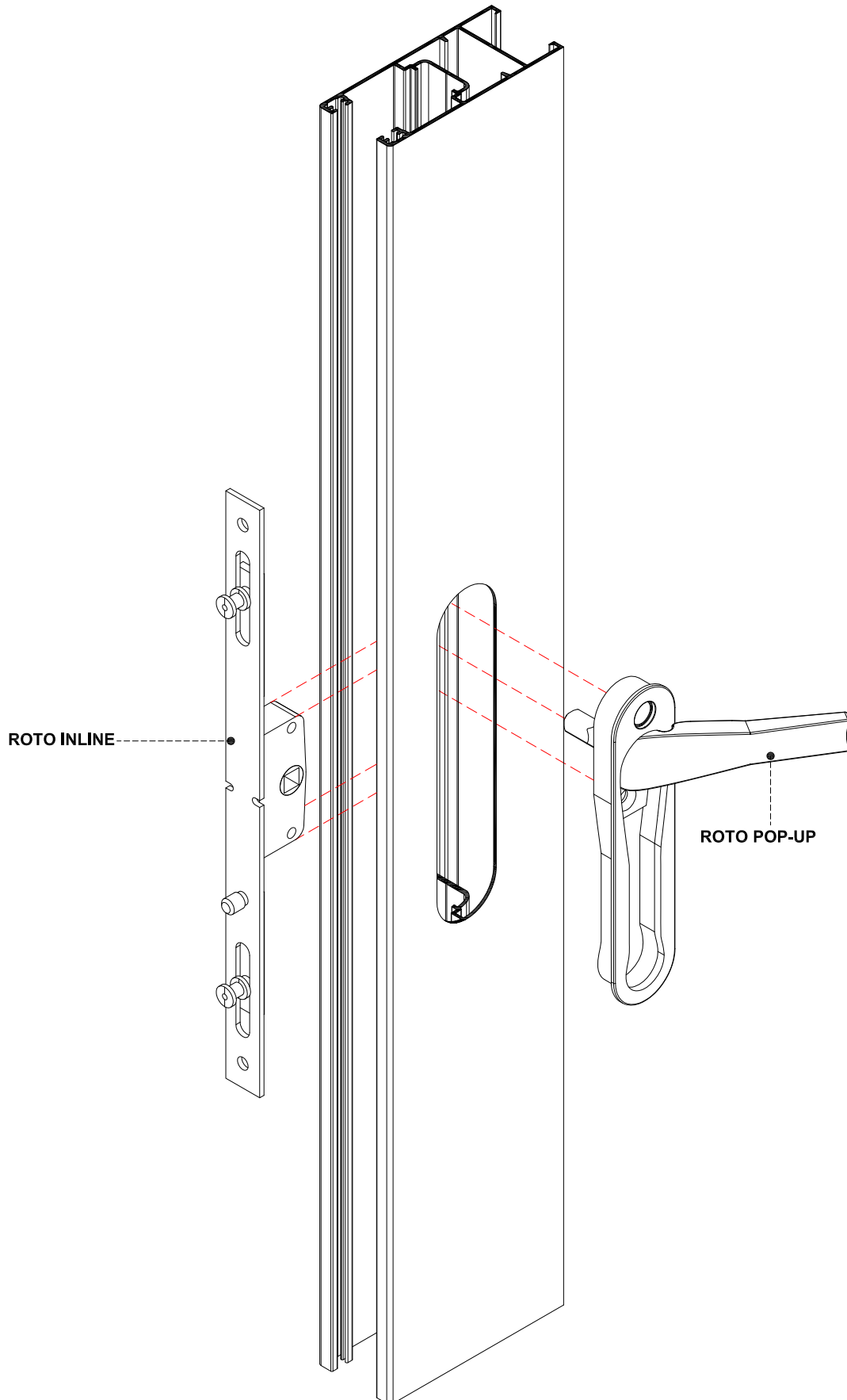

ΧΑΝΤΡΩΜΑ ΦΥΛΛΟΥ ΓΙΑ ΚΛΕΙΔΑΡΙΑ ΜΕ ΚΑΡΕ ΡΟΤΟ IN-LINE (ΠΟΜΟΛΟ)
PIERCING WITH SQUARE PIN FOR LOCK ROTO IN-LINE (HANDLE)

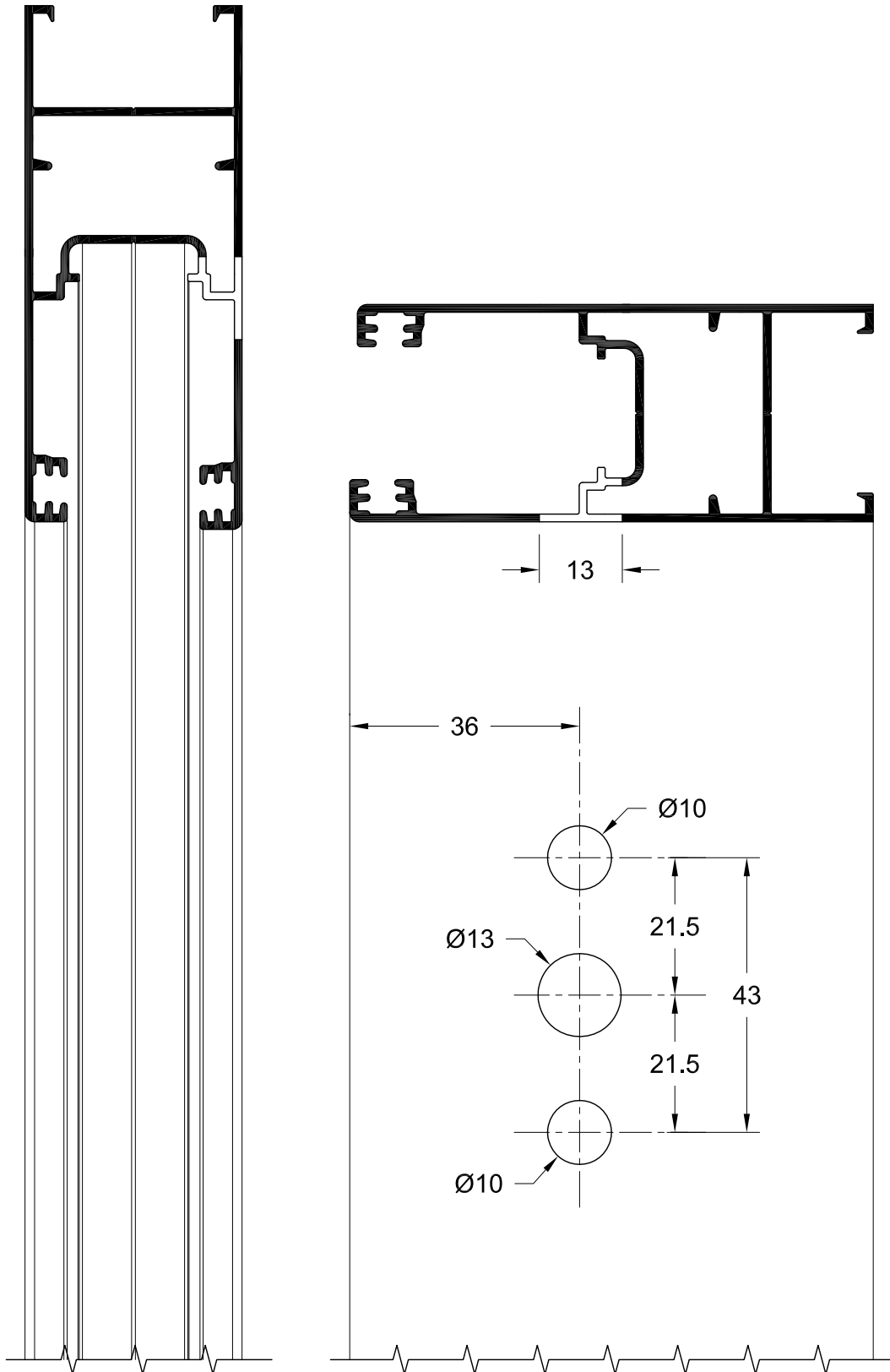

ΧΑΝΤΡΩΜΑ ΦΥΛΛΟΥ ΓΙΑ ΚΛΕΙΔΑΡΙΑ ΜΕ ΚΑΡΕ ROTO IN-LINE (ΠΟΜΟΛΟ)
PIERCING WITH SQUARE PIN FOR LOCK ROTO IN-LINE (HANDLE)

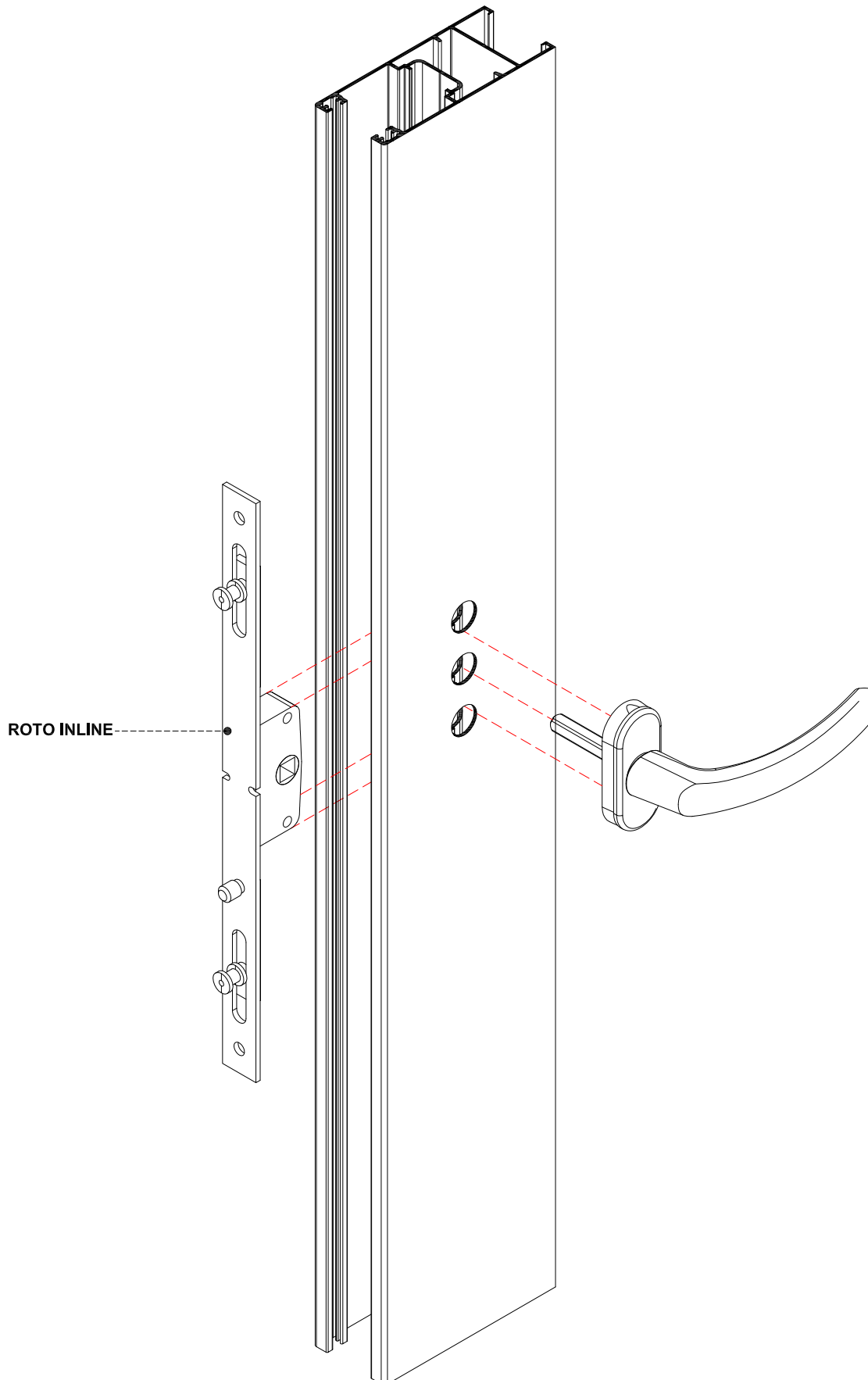

ΧΑΝΤΡΩΜΑ ΦΥΛΛΟΥΓΙΑ ΚΛΕΙΔΑΡΙΑ POWER LOCK
SASH PIERCING FOR POWER LOCK

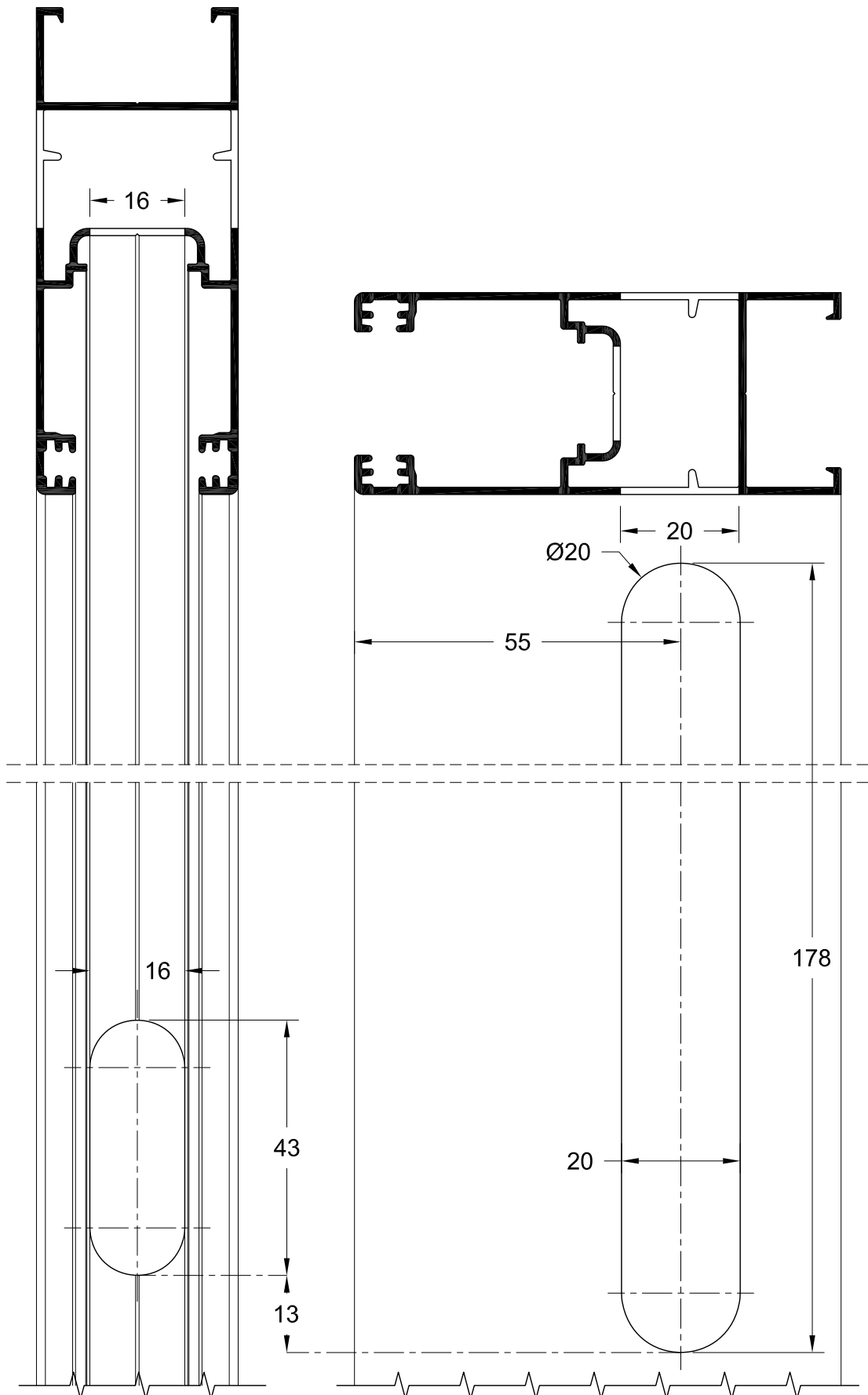

ΧΑΝΤΡΩΜΑ ΦΥΛΛΟΥΓΙΑ ΚΛΕΙΔΑΡΙΑ POWER LOCK
SASH PIERCING FOR POWER LOCK

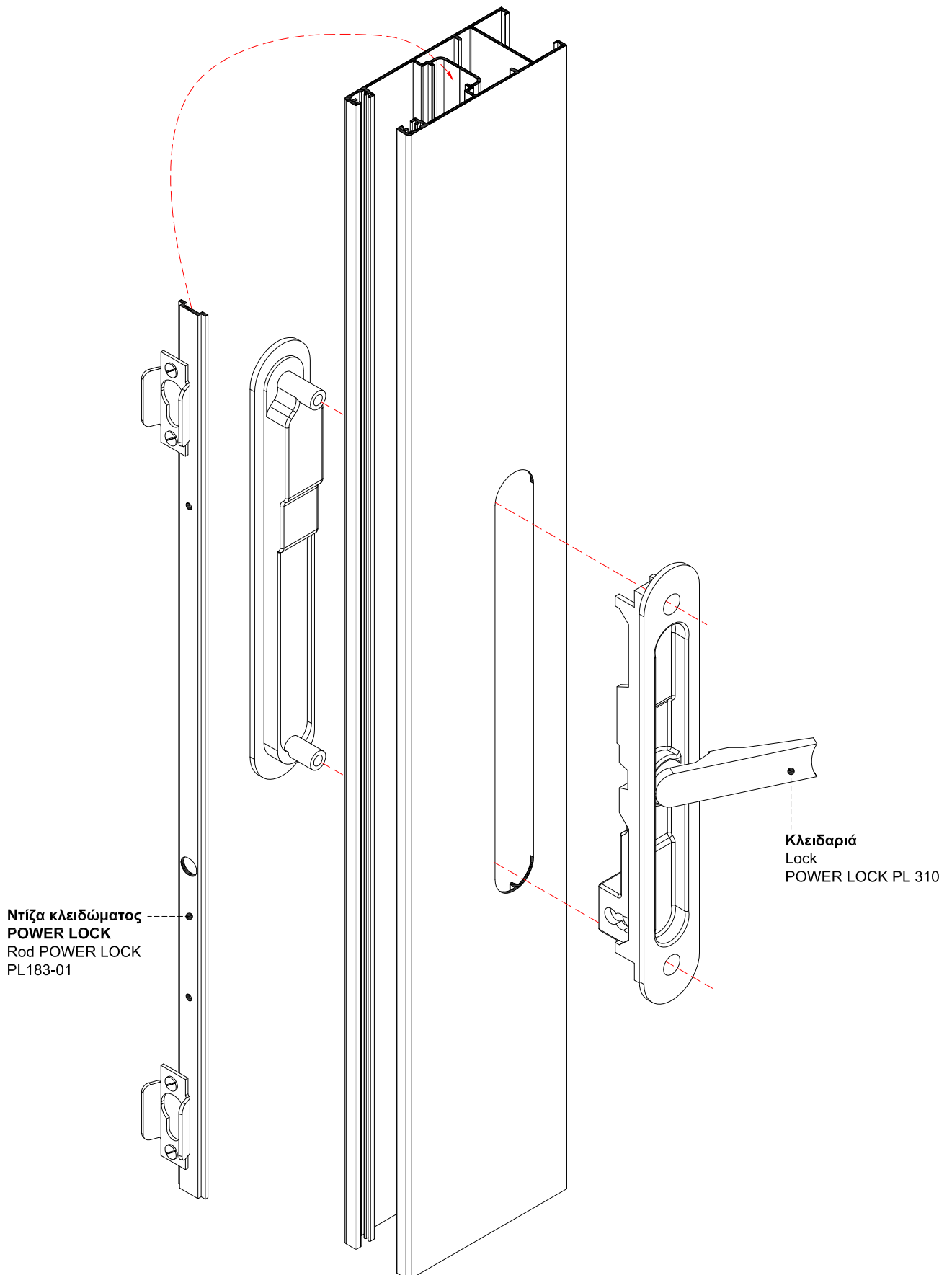

ΧΑΝΤΡΩΜΑ ΦΥΛΛΟΥΓΙΑ ΚΛΕΙΔΑΡΙΑ POWER LOCK (ΠΟΜΟΛΟ)
SASH PIERCING FOR POWER LOCK (HANDLE)

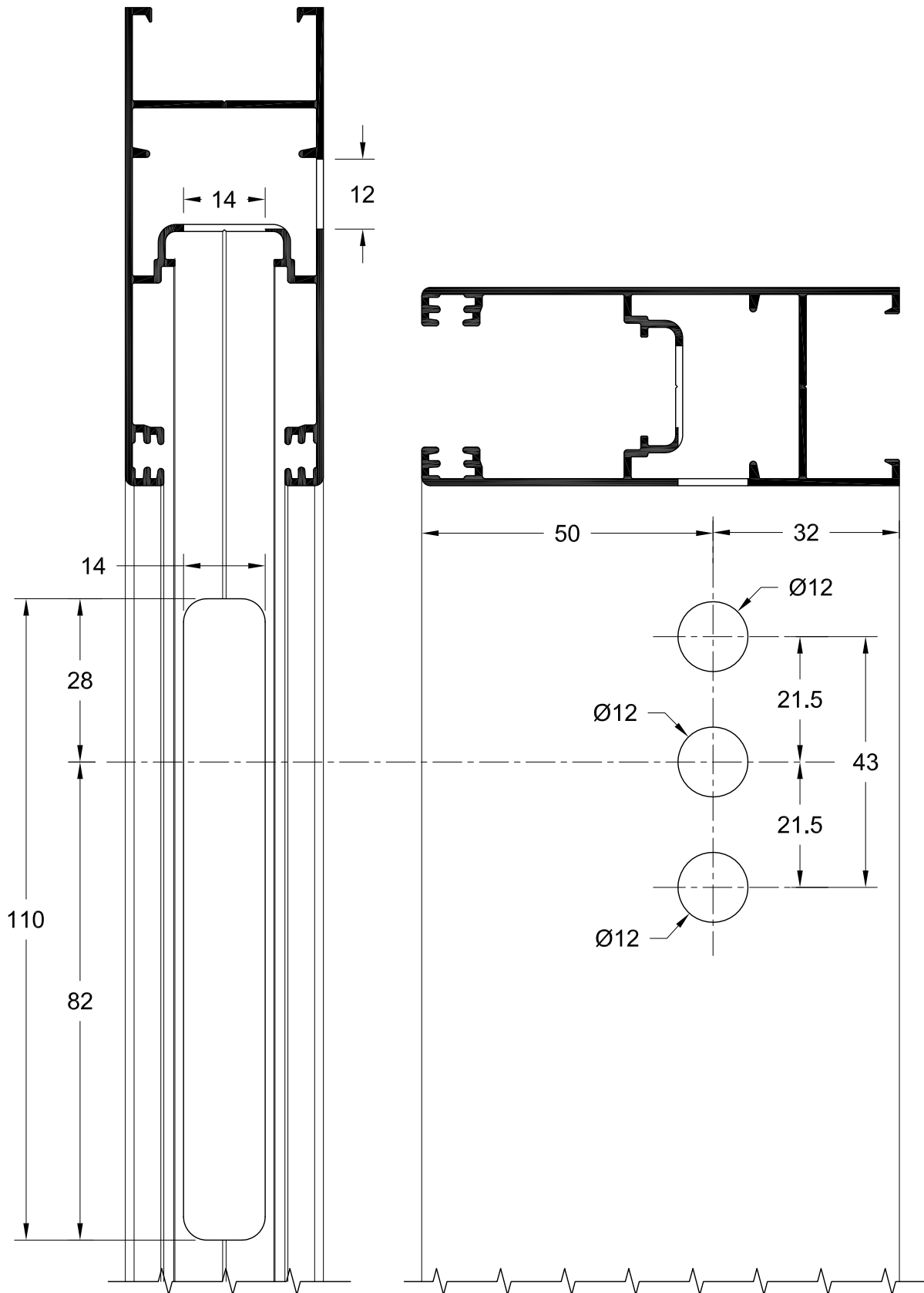

ΧΑΝΤΡΩΜΑ ΦΥΛΛΟΥΓΙΑ ΚΛΕΙΔΑΡΙΑ POWER LOCK (ΠΟΜΟΛΟ)
SASH PIERCING FOR POWER LOCK (HANDLE)

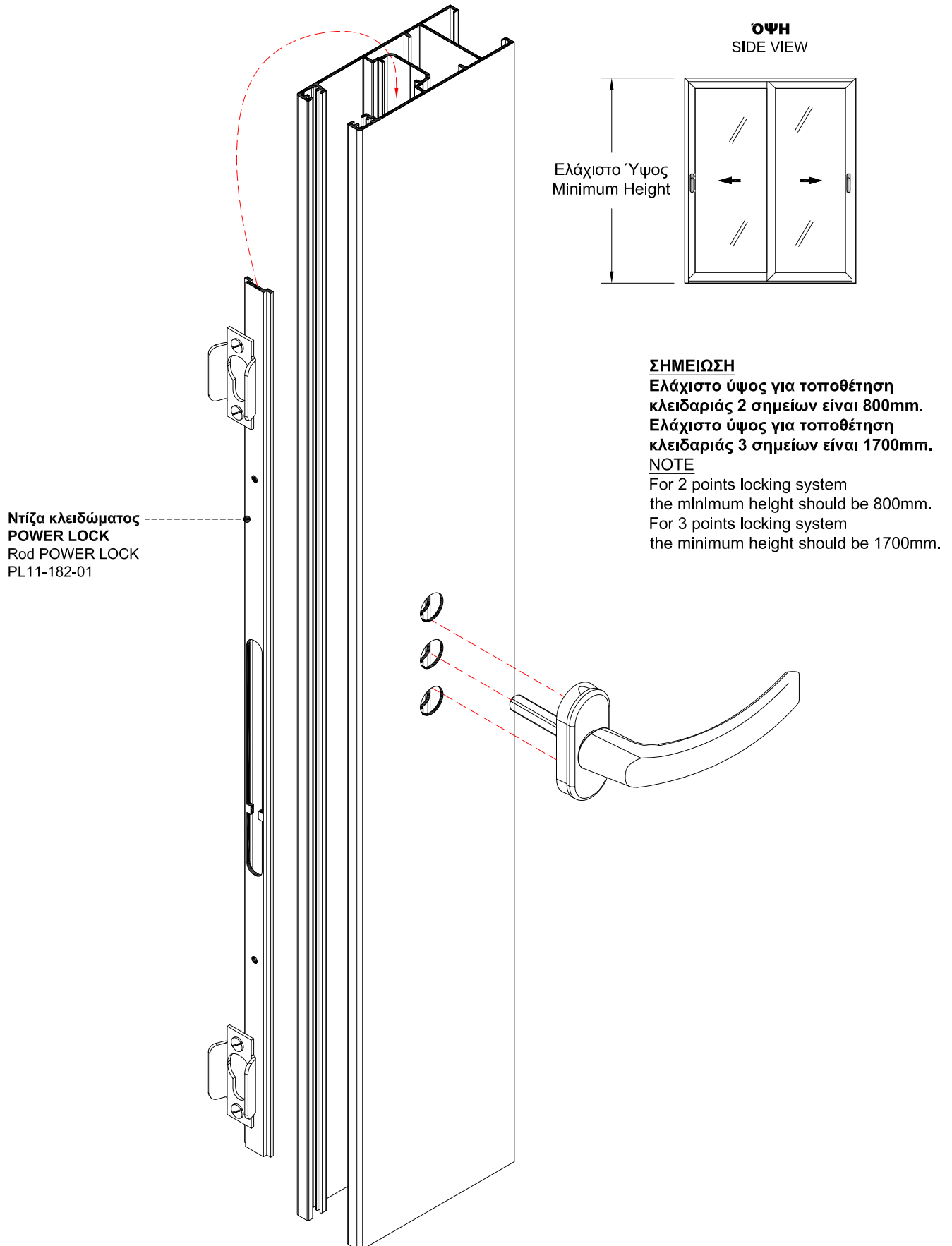

ΜΕΤΡΑ ΚΟΠΗΣ CUTTING INSTRUCTIONS

1) ΕΠΑΛΛΗΛΟ ΚΟΥΦΩΜΑ SUCCESSIVE SYSTEM

Τα μέτρα κοπής είναι θεωρητικά.
 Ο υπολογισμός τους βασίστηκε σε ιδανικές συνθήκες κοπής και συναρμογής.
 The cutting standarts are theoretically.
 The calculations was based at perfect cutting condition and joining.

Στον υπολογισμό για τα μέτρα κοπής δεν συμπεριλαμβάνονται τα αποστατικά τακάκια
 In cutting instruction plastic wedges not included

$$Υφ = Υκ - 40\text{mm}$$

$$Πφ = \frac{Πκ + 39\text{mm}}{2}$$

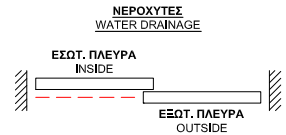
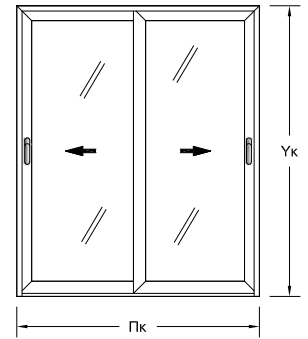

Τα $\frac{2}{3}$ του τμήματος (κόκκινη γραμμή) θα είναι τρύπες νεροχύτη.
 $\frac{2}{3}$ of the section (red line) will be drilled for water drainage.

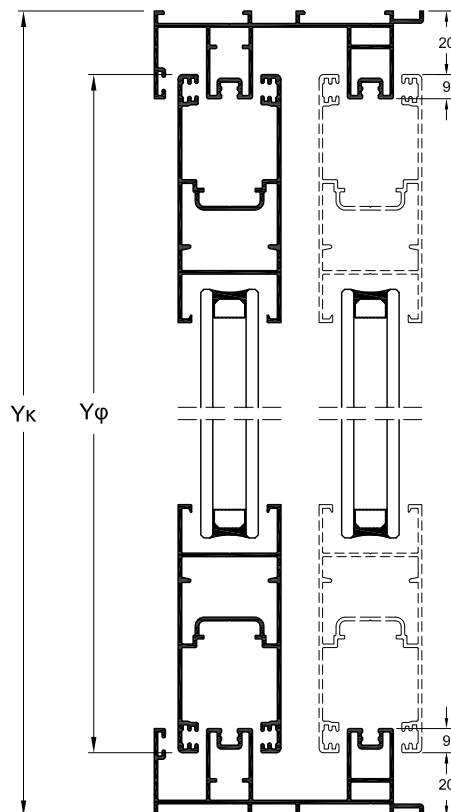
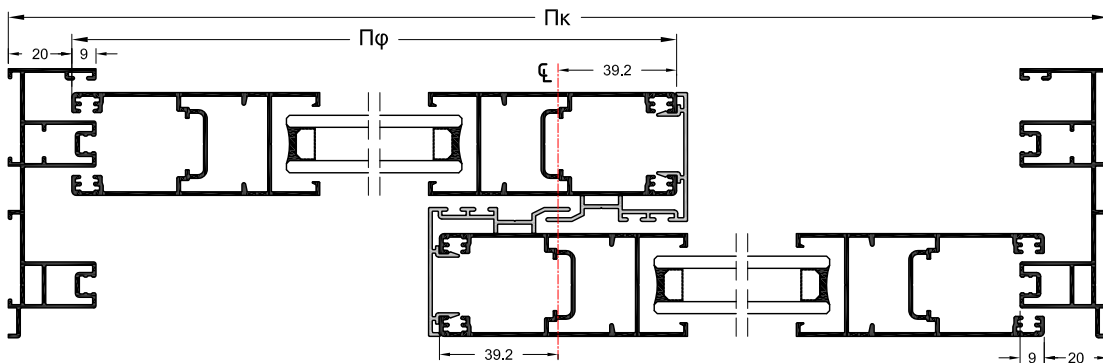

2) ΤΡΙΦΥΛΛΟ ΕΠΑΛΛΗΛΟ ΚΟΥΦΩΜΑ
 THREEFOLD SUCCESSIVE SYSTEM

Τα μέτρα κοπής είναι θεωρητικά.
 Ο υπολογισμός τους βασίστηκε σε ιδανικές συνθήκες κοπής και συναρμογής.
 The cutting standards are theoretically.
 The calculations was based at perfect cutting condition and joining.

Στον υπολογισμό για τα μέτρα κοπής δεν συμπεριλαμβάνονται τα αποστατικά τακάκια
 In cutting instruction plastic wedges not included

$$Y\phi = Y\kappa - 40\text{mm}$$

$$P\phi = \frac{P\kappa + 117\text{mm}}{3}$$

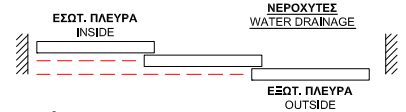
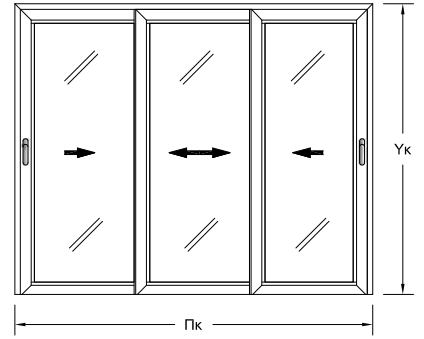

Τα 2/3 του τμήματος (κόκκινη γραμμή) θα είναι τρύπες νεροχύτη.
 2/3 of the section (red line) will be drilled for water drainage.

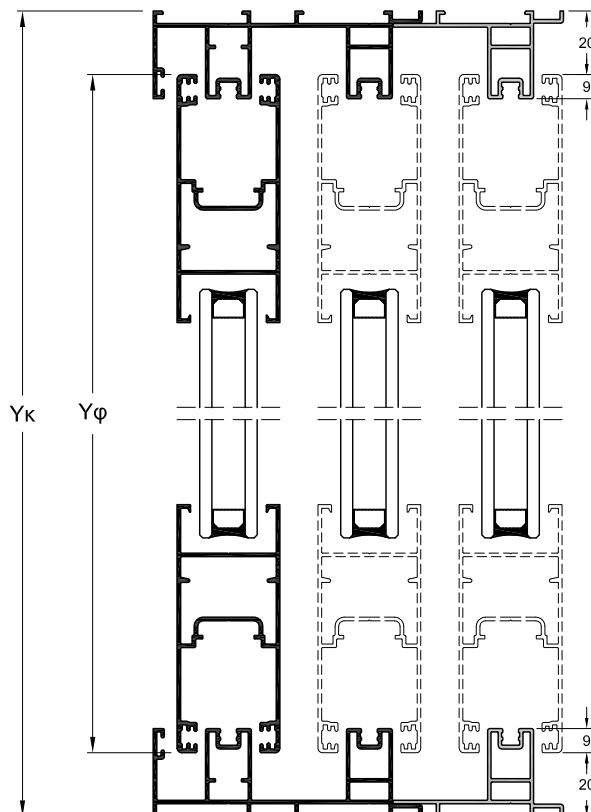
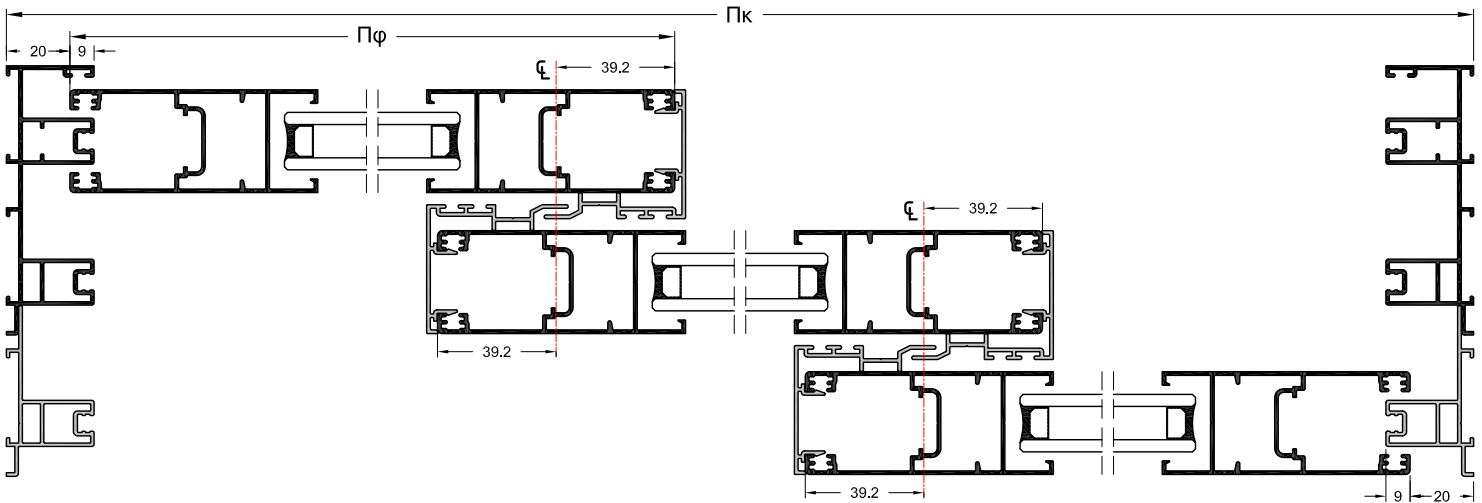

3) ΤΕΤΡΑΦΥΛΛΟ ΦΙΛΗΤΟ ΕΠΑΛΛΗΛΟ ΚΟΥΦΩΜΑ
FOURFOLD SUCCESSIVE SYSTEM

Τα μέτρα κοπής είναι θεωρητικά.
 Ο υπολογισμός τους βασίστηκε σε ιδανικές συνθήκες κοπής και συναρμογής.
 The cutting standarts are theoretically.
 The calculations was based at perfect cutting condition and joining.

Στον υπολογισμό για τα μέτρα κοπής δεν συμπεριλαμβάνονται τα αποστατικά τακάκια
 In cutting instruction plastic wedges not included

$$Y\phi = Y\kappa - 40\text{mm}$$

$$P\phi = \frac{P\kappa + 106\text{mm}}{4}$$

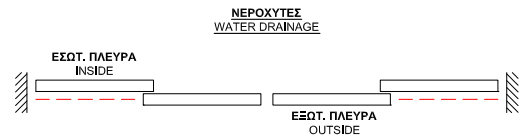
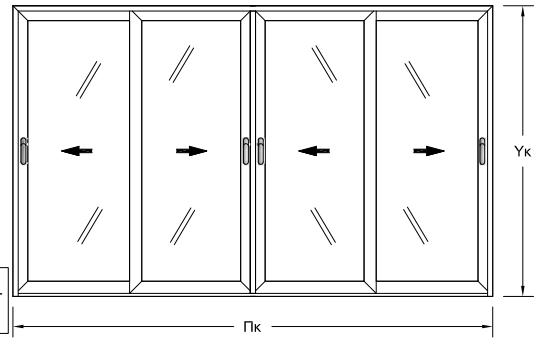

Τα 2/3 του τμήματος (κόκκινη γραμμή) θα είναι τρύπες νεροχύτη.
 2/3 of the section (red line) will be drilled for water drainage.

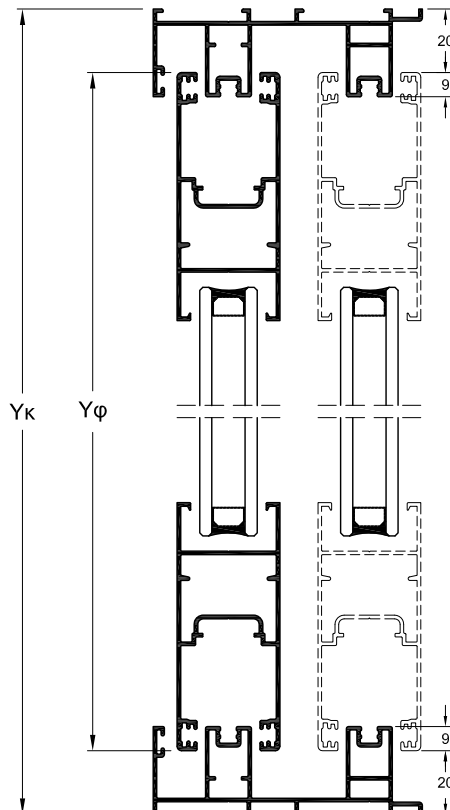
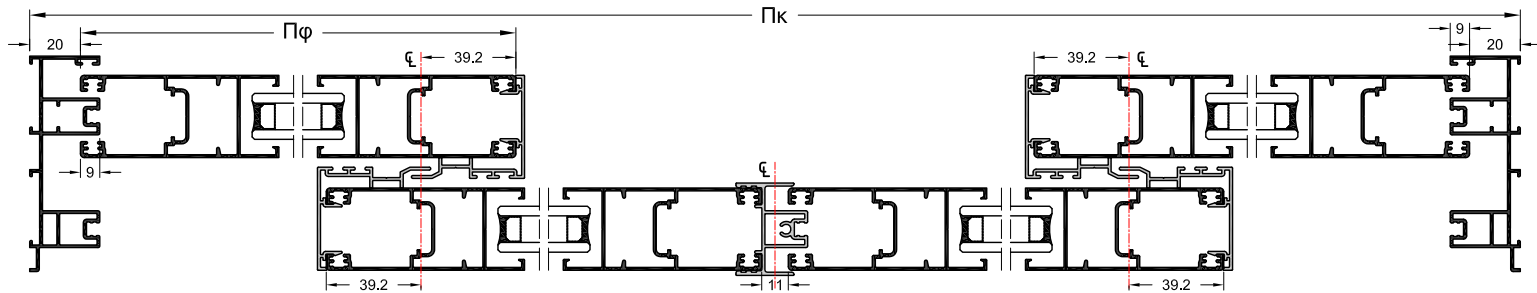

4) ΜΟΝΟΦΥΛΛΟ ΧΩΝΕΥΤΟ ΚΟΥΦΩΜΑ
 SINGLE IN WALL SYSTEM

Τα μέτρα κοπής είναι θεωρητικά.

Ο υπολογισμός τους βασίστηκε σε ιδανικές συνθήκες κοπής και συναρμογής.

The cutting standarts are theoretically.

The calculations was based at perfect cutting condition and joining.

Στον υπολογισμό για τα μέτρα κοπής δεν συμπεριλαμβάνονται τα αποστατικά τακάκια

In cutting instruction plastic wedges not included

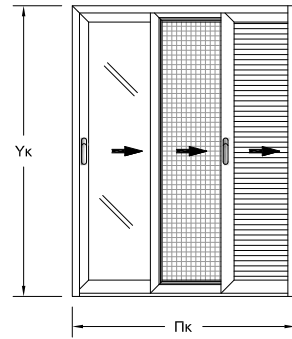

$Y\phi = Yk - 40\text{mm}$

$\Pi\phi = \Pi\kappa - 69\text{mm}$ (Με κλειδωμα ROTO INLINE)

$\Pi\phi = \Pi\kappa - 48\text{mm}$ (Με κλειδωμα Power Lock)

Τα $\frac{2}{3}$ του τμήματος (κόκκινη γραμμή) θα είναι τρύπες νεροχύτη.
 $\frac{2}{3}$ of the section (red line) will be drilled for water drainage.

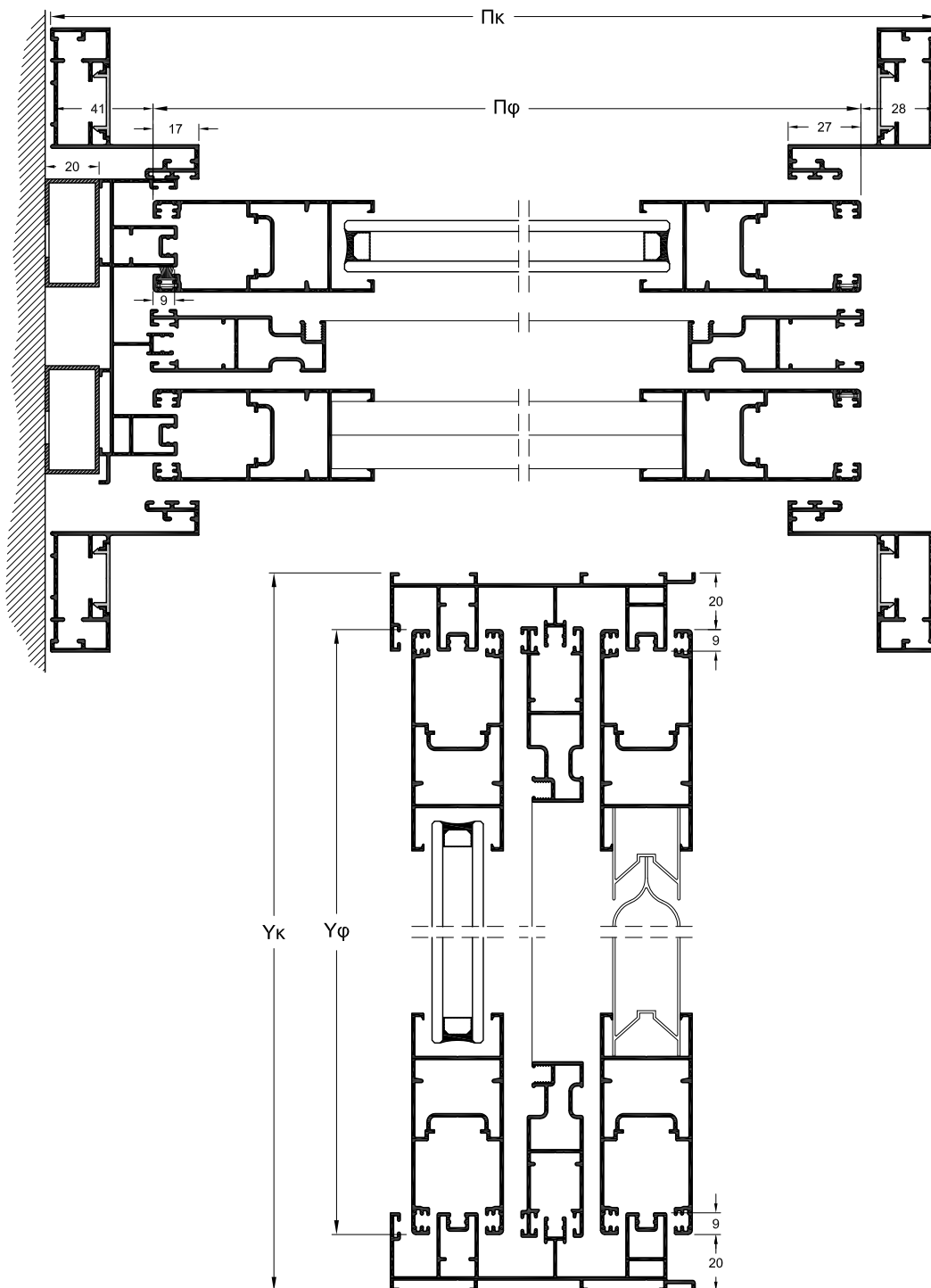
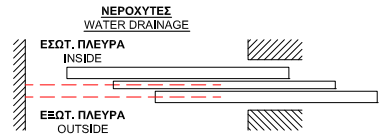

5) ΔΙΦΥΛΛΟ |ΦΙΛΛΗΤΟ ΧΩΝΕΥΤΟ ΚΟΥΦΩΜΑ
 DOUBLE IN WALL SYSTEM

Τα μέτρα κοπής είναι θεωρητικά.
 Ο υπολογισμός τους βασίστηκε σε ιδανικές συνθήκες κοπής και συναρμογής.
 The cutting standarts are theoretically.
 The calculations was based at perfect cutting condition and joining.

$$\Upsilon\phi = \Upsilon\kappa - 40\text{mm}$$

$$\Pi\phi = \frac{\Pi\kappa - 67\text{mm}}{2}$$

Τα 2/3 του τμήματος (κόκκινη γραμμή) θα είναι τρύπες νεροχύτη.
 2/3 of the section (red line) will be drilled for water drainage.

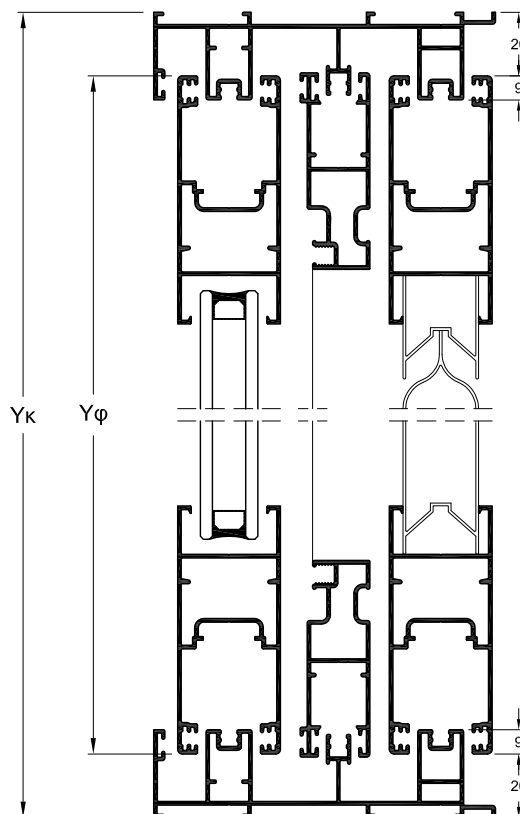
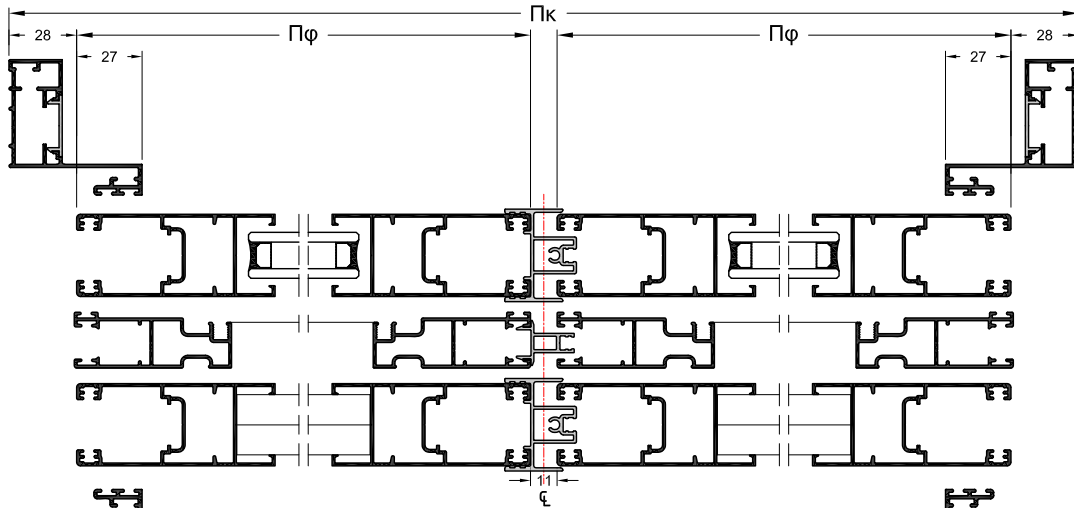
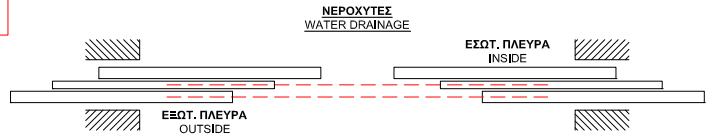
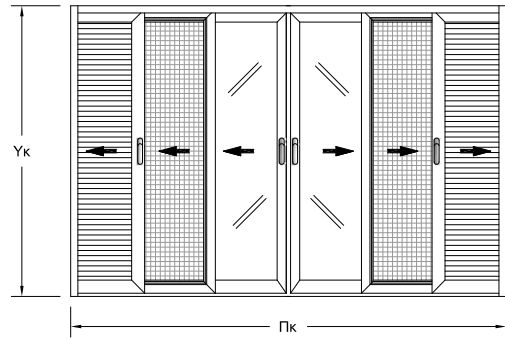

ΕΠΙΛΟΓΗ ΕΛΑΣΤΙΚΩΝ ΣΤΕΓΑΝΟΠΟΙΗΣΗΣ WATERPROOFING GASKET SELECTION

ΣΗΜΕΙΩΣΗ: Στον πίνακα παρουσιάζονται ενδεικτικά κάποιοι συνδυασμοί ελαστικών. Στους διπλούς υαλοπίνακες μπορούν να γίνουν πολλοί συνδυασμοί όσον αφορά το συνολικό πάχος τους. Ανάλογα με τις απαιτήσεις του πελάτη, υπάρχουν στην αγορά υαλοπίνακες οι οποίοι μπορούν να προσφέρουν πολύ καλή θερμομόνωση και ηχομόνωση στο κούφωμα.

Προσοχή: Για τη στεγανοποίηση των υαλοπινάκων, τόσο στην εξωτερική όσο και στην εσωτερική πλευρά του κουφώματος, **δεν προτείνεται** η χρήση σιλικόνης.

NOTE: The table shows some combinations for the gaskets.

There can be many combinations for the total thickness of the glass. By the customers requirements, there are glasses at the market that offers very good thermal insulation and sound reduction.

Attention: For the sealant of the glasses either inside or outside from the frame, use of silicone **is not recommended**.

ΣΥΝΟΛΙΚΟ ΚΕΝΟ (mm)	ΕΞΩΤΕΡΙΚΟ ΛΑΣΤΙΧΟ		ΥΑΛΟ-ΠΙΝΑΚΑΣ	ΕΣΩΤΕΡΙΚΟ ΛΑΣΤΙΧΟ	
	ΚΩΔΙΚΟΣ	A (mm)	B (mm)	Γ (mm)	ΚΩΔΙΚΟΣ
25	SF-2	2	21	2	SF-2
25	SF-3	3	19	3	SF-3
25	SF-4	4	17	4	SF-4
25	SF-5	5	15	5	SF-5
25	SF-6	6	13	6	SF-6

ΤΑΚΑΚΙΑ ΣΤΗΡΙΞΗΣ ΥΑΛΟΠΙΝΑΚΩΝ SPACERS FOR GLASSES

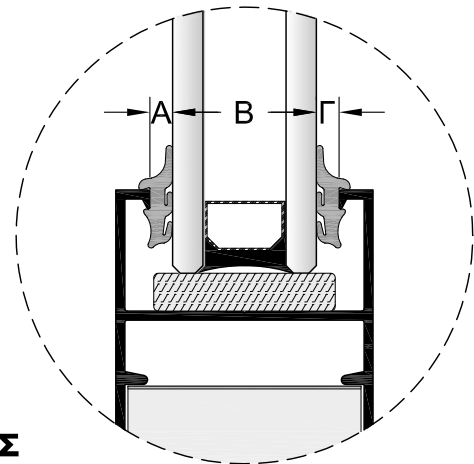
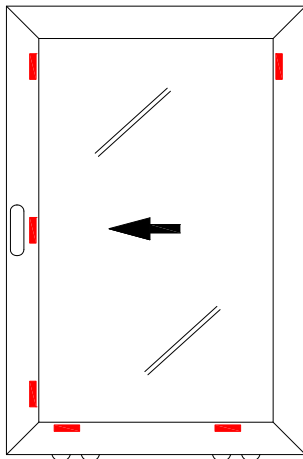

ΛΑΣΤΙΧΑ & ΒΟΥΡΤΣΑΚΙΑ ΣΤΕΓΑΝΟΠΟΙΗΣΗΣ SEALANT GASKETS AND BRUSHES

ΣΧΗΜΑ SKETCH	ΚΩΔΙΚΟΣ CODE	ΠΕΡΙΓΡΑΦΗ DESCRIPTION
	FL-01	ΛΑΣΤΙΧΟ ΚΑΛΥΨΗΣ ΟΔΗΓΟΥ DRIVER'S COVERING GASKET
	5mm-5P	ΒΟΥΡΤΣΑΚΙ Νο5 BRUSH No5
	7mm-5P	ΒΟΥΡΤΣΑΚΙ Νο7 BRUSH No7
	10mm-5P	ΒΟΥΡΤΣΑΚΙ Νο10 BRUSH No10
	SF 1-10	ΛΑΣΤΙΧΟ ΤΖΑΜΙΟΥ ΣΦΗΝΑ (E.P.D.M) INSIDE GLAZING GASKET (E.P.D.M)

ΕΞΑΡΤΗΜΑΤΑ
ACCESSORIES



PS-19
ΓΩΝΙΑ ΣΥΝΔΕΣΕΩΣ ΦΥΛΛΟΥ
 CORNER JOINT FOR SASH



XL-15
ΓΩΝΙΑ ΣΥΝΔΕΣΕΩΣ ΦΥΛΛΟΥ ΣΗΤΑΣ
 CORNER JOINT FOR INSECT SCREEN SASH



122.S
ΓΩΝΙΑ ΣΥΝΔΕΣΕΩΣ ΤΟΥ TV 2204
 CORNER JOINT FOR TV 2204



PS-24
ΓΩΝΙΑ ΣΥΝΔΕΣΕΩΣ ΧΑΜΗΛΩΝ ΟΔΗΓΩΝ
 CORNER JOINT FOR LOW DRIVERS



1951
ΓΩΝΙΑ ΕΥΘΥΓΡΑΜΜΙΣΕΩΣ ΦΥΛΛΩΝ
 ALIGNEMENT CORNER FOR SHASHES

KL-23
ΓΩΝΙΑ ΕΥΘΥΓΡΑΜΜΙΣΗΣ ΤΟΥ TV 2204
 ALIGNMENT CORNER FOR TV 2204



PS-27
ΓΩΝΙΑ ΣΥΝΔΕΣΕΩΣ ΟΔΗΓΩΝ
 CORNER JOINT FOR DRIVERS



PS-25
ΓΩΝΙΑ ΣΥΝΔΕΣΕΩΣ ΟΔΗΓΟΥ ΣΗΤΑΣ
 CORNER JOINT FOR INSECT SCREEN DRIVER



PS-28
ΤΑΠΙΑ ΓΑΝΤΖΟΥ ΕΠΑΛΛΗΛΩΝ
 PLASTIC COVER FOR HOOK OF SUCCESSIVE SYSTEM



PL-995
ΑΜΟΡΤΙΣΕΡ ΦΥΛΛΟΥ
 DAMPING STOPPER FOR SASH



PS-21
ΑΜΟΡΤΙΣΕΡ ΦΥΛΛΟΥ ΣΗΤΑΣ
 DAMPING STOPPER FOR INSECT SCREEN SASH



PS-13
ΜΟΝΟ ΡΑΟΥΛΟ ΦΥΛΛΟΥ ΠΑΤΖΟΥΡΙΟΥ
 SINGLE WHEEL ROLLER FOR SHUTTER SASH



PS-12
ΔΙΠΛΟ ΡΑΟΥΛΟ ΣΥΜΒΑΤΙΚΟΥ ΦΥΛΛΟΥ ΤΖΑΜΙΟΥ ΚΑΙ ΠΑΤΖΟΥΡΙΟΥ
 DOUBLE WHEEL ROLLER FOR CONVENTIONAL GLASS SASH AND SHUTTER SASH



PS-26
ΡΑΟΥΛΟ ΦΥΛΛΟΥ ΣΗΤΑΣ
 ROLLER FOR INSECT SCREEN SASH

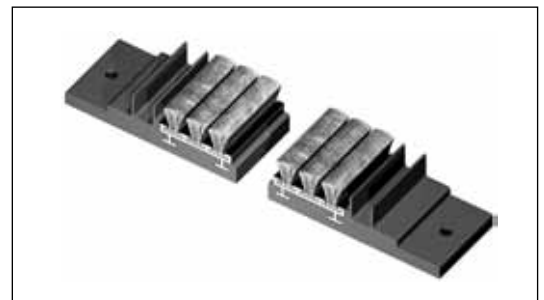

XL-07
ΕΛΑΣΤΙΚΟΣ ΤΑΚΟΣ ΕΠΑΛΛΗΛΟΥ
 SEALING PLUG FOR DRIVERS (SUCCESSIVE)



2081
ΣΤΟΠΕΡ ΓΙΑ ΤΖΑΜΙ ΚΑΙ ΠΑΤΖΟΥΡΙ ΔΙΦΥΛΛΩΝ ΦΙΛΛΗΤΩΝ
 STOPPER OF GLASS & SHUTTER FOR DOYBLE SASH DOORS



PS-17
ΣΤΟΠΕΡ ΔΙΦΥΛΛΗΣ ΣΗΤΑΣ
 STOPPER OF DOYBLE SASH INSECT SCREEN



INOX

R.10085
ΑΝΟΞΕΙΔΩΤΟ ΕΛΑΣΜΑ ΟΔΗΓΟΥ
 INOX LAMINA FOR DRIVER



PS-29
ΣΤΟΠΕΡ ΔΙΦΥΛΛΟΥ 21,6mm ΓΙΑ ΤΟ TV-804
 STOPPER FOR SASH 21.6mm FOR TV-804



PS-30
ΣΤΟΠΕΡ ΔΙΦΥΛΛΟΥ 24mm ΓΙΑ ΤΟ TV-804
 STOPPER FOR SASH 24mm FOR TV-804



PS-31
ΣΤΟΠΕΡ ΔΙΦΥΛΛΟΥ 30,8mm ΓΙΑ ΤΟ TV-803
 STOPPER FOR SASH 30.8mm FOR TV-803

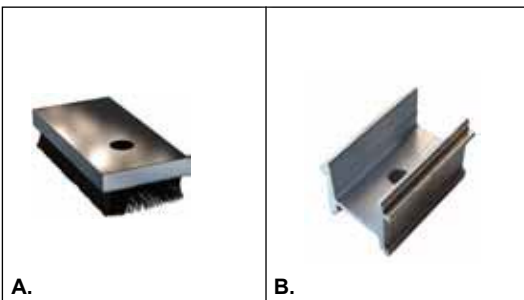

A. PS-32
ΤΑΠΑ ΑΛΟΥΜΙΝΙΟΥ ΣΕ ΜΠΙΝΙ ΓΙΑ ΔΙΦΥΛΛΟ ΧΩΝΕΥΤΟ
 ALUMINIUM PLUG FOR REBATE MULLION PROFILE FOR DOUBLE IN WALL SYSTEM CONSTRUCTION

B. PS-20
ΑΠΟΣΤΑΤΙΚΟ ΓΙΑ ΚΛΕΙΔΑΡΙΑ ROTO INLINE
 APOSTATE FOR LOCK ROTO INLINE



GR 240, GR 600, GR 1200
ΚΛΕΙΔΑΡΙΑ ROTO INLINE
 LOCK ROTO INLINE



PS-22
ΞΕΛΟΥΡΙΣΤΙΚΟΣ ΔΙΣΚΟΣ ΓΙΑ ΜΠΙΝΙ ΦΥΛΛΟΥ ΤΖΑΜΙΟΥ-ΠΑΤΖΟΥΡΙΟΥ
 MILLING COMPONENT FOR REBATE MULLION OF SASH AND SHUTTER



59-604563
ΑΝΤΙΚΡΥΣΜΑ ΚΛΕΙΔΩΜΑΤΟΣ ΓΙΑ ΚΛΕΙΔΑΡΙΑ ROTO INLINE
 NEST FOR LOCK ROTO INLINE



ROTO

ΧΩΝΕΥΤΟ ΠΟΜΟΛΟ ROTO ΓΙΑ ΤΟ ΠΑΤΖΟΥΡΙ
 HANDLE LOCK OF ROTO FOR SHUTTER



POWER LOCK

PL230-01
ΚΛΕΙΔΑΡΙΑ ΜΠΑΛΚΟΝΟΠΟΡΤΑΣ ΜΕ 3 ΜΑΝΙΤΑΡΙΑ
 LOCK FOR BALCONY DOOR SASH (3 LOCKS)

PL230A-02
ΚΛΕΙΔΑΡΙΑ ΠΑΡΑΘΥΡΟΥ ΜΕ 2 ΜΑΝΙΤΑΡΙΑ
 LOCK FOR WINDOW SASH (2 LOCKS)



POWER LOCK

PL-202K
ΚΙΤ ΜΟΝΟΥ ΚΛΕΙΔΩΜΑΤΟΣ
 KIT FOR SIMPLE LOCKS



POWER LOCK

PL11-230-01
ΚΛΕΙΔΑΡΙΑ ΜΠΑΛΚΟΝΟΠΟΡΤΑΣ ΜΕ 3 ΜΑΝΙΤΑΡΙΑ
 LOCK FOR BALCONY DOOR SASH (3 LOCKS)

PL11-230A-02
ΚΛΕΙΔΑΡΙΑ ΠΑΡΑΘΥΡΟΥ ΜΕ 2 ΜΑΝΙΤΑΡΙΑ
 LOCK FOR WINDOW SASH (2 LOCKS)



POWER LOCK

PL11-202K
ΚΙΤ ΚΑΡΕ ΜΟΝΟΥ ΚΛΕΙΔΩΜΑΤΟΣ
 KIT WITH SQUARE PIN FOR SIMPLE LOCKS



PL220EU
ΧΟΥΦΤΑ (POWER LOCK)
 FINGER GRIP (POWER LOCK)



POWER LOCK

PL-310
ΚΛΕΙΔΑΡΙΑ ΓΙΑ ΠΑΤΖΟΥΡΙ
 LEVER HANDLE Europa

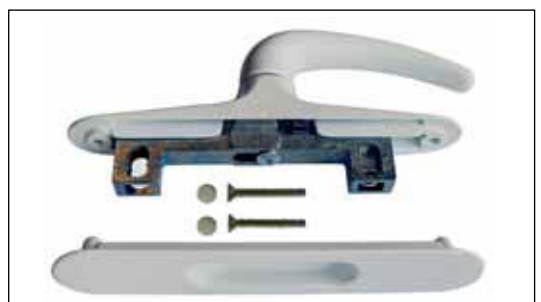

PL020EU
ΚΛΕΙΔΑΡΙΑ-ΣΠΑΝΙΟΛΕΤΑ (POWER LOCK)
 LOCK-CREMONE BOLT (POWER LOCK)



PL210EU
ΚΛΕΙΔΑΡΙΑ ΧΟΥΦΤΑ (POWER LOCK)
 FINGER LOCK (POWER LOCK)

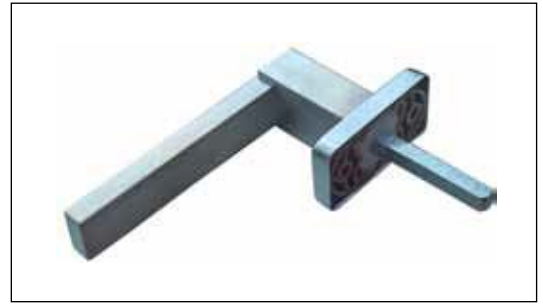

1325 CW/350
ΠΟΜΟΛΟ
 LEVER HANDLE



895 CW/325
ΠΟΜΟΛΟ ΜΙΚΡΟ
 SMALL LEVER HANDLE



895 CW/350
ΠΟΜΟΛΟ ΜΙΚΡΟ
 SMALL LEVER HANDLE



896 CW/325
ΜΕΓΑΛΟ ΠΟΜΟΛΟ
 LARGE LEVER HANDLE



NEPTUNE 325 MAT
ΠΟΜΟΛΟ
 LEVER HANDLE



NEPTUNE 350
ΠΟΜΟΛΟ
 LEVER HANDLE

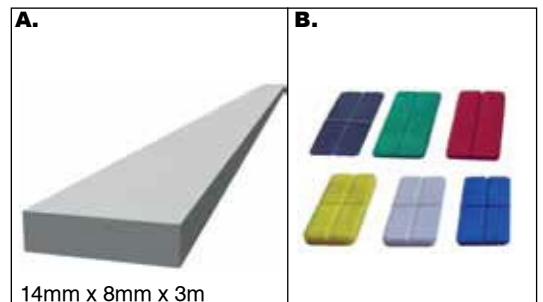

A. FL-31
ΠΛΑΣΤΙΚΟ ΑΠΟΣΤΑΤΙΚΟ ΤΑΚΑΚΙ
 PLASTIC SPACER

B. ΠΛΑΣΤΙΚΑ ΑΠΟΣΤΑΤΙΚΑ ΤΑΚΑΚΙΑ ΤΖΑΜΙΟΥ
 PLASTIC APOSTATE WEDGE FOR GLASS

**ΜΕΘΟΔΟΙ ΕΛΕΓΧΟΥ ΠΟΙΟΤΗΤΑΣ ΠΡΟΪΟΝΤΩΝ ΔΙΕΛΑΣΗΣ
 ΚΑΙ ΗΛΕΚΤΡΟΣΤΑΤΙΚΗΣ ΒΑΦΗΣ**

**QUALITY CONTROL METHODS FOR ELECTROSTATIC COATING
 FINISH AND EXTRUDED PRODUCTS**

ΓΕΩΜΕΤΡΙΚΑ ΧΑΡΑΚΤΗΡΙΣΤΙΚΑ

ΔΙΑΣΤΑΣΕΙΣ

Για μια κρίσιμη ονομαστική διάσταση 50mm δίνεται ανοχή (+/-)0.40 mm που σημαίνει ότι η διάσταση αυτή μπορεί να κυμανθεί από 49.60 έως 50.40 mm.

ΕΥΘΥΤΗΤΑ

Για μια βέργα μήκους 6 m δίνεται επιτρεπόμενο βέλος 3 mm. Ο έλεγχος μπορεί να γίνει στηρίζοντας τη βέργα στις δύο άκρες της επάνω σε ένα επίπεδο πάγκο, έτσι ώστε η απόκλιση να περιοριστεί λόγω του βάρους της. Τότε, το βέλος στη μέση της βέργας δεν πρέπει να ξεπερνά τα 3 mm.

ΣΤΡΕΒΛΩΣΗ (ΠΕΤΣΙΚΟ)

Για ένα προφίλ μεσαίων διαστάσεων δίνεται ανοχή στρέβλωσης 2mm στην άκρη βέργας μήκους 5-6m. Για να ελεγχθεί η στρέβλωση, πρέπει η βέργα να τοποθετηθεί σε επίπεδο πάγκο, να κρατηθεί εφραπτόμενη η πλευρά του προφίλ στη μια άκρη και να μετρηθεί η απόκλιση του πάγκου στην άλλη άκρη της βέργας.

ΒΑΡΟΣ ΤΩΝ ΠΡΟΦΙΛ

Το βάρος των προφίλ είναι θεωρητικό και βασίζεται στις διαστάσεις των προφίλ με τις ανοχές σύμφωνα με EN12020-2. Επίσης στο αναγραφόμενο βάρος των προφίλ δεν περιλαμβάνεται το βάρος της βαφής.

ΗΛΕΚΤΡΟΣΤΑΤΙΚΗ ΒΑΦΗ

ΟΨΗ - ΕΜΦΑΝΙΣΗ

Η επικάλυψη των σημαντικών επιφανειών πρέπει να εξετάζεται από σωστή οπτική γωνία, από απόσταση 2m (οι προδιαγραφές της QUALICOAT αναφέρουν απόσταση 3m). Διάφορα ελαττώματα στην επιφάνεια, δεν πρέπει να είναι ορατά από αυτή την απόσταση.

GEOMETRICAL CHARACTERISTICS

DIMENSIONS

For a critical dimension of 50 mm there is a tolerance of (+/-) 0.40 mm, which means that the dimension varies from, 49.60 to 50.40 mm.

STRAIGHTNESS

For a piece of metal 6 m length the maximum swept allowed is 3 mm. The check can be done by supporting the piece of metal on its two edges on a stable plane table, in a way that its variation will be restricted by its weight. Then, the maximum swept in the middle of the piece should not exceed 3 mm.

BENDING

For the medium dimensions profile the bending tolerance is 2 mm at the edge of a 5-6 m long piece of metal. To check the bending, the piece of metal has to be put on a stable level table, one edge of the profile must be kept attached to the table's edge and the variation must be measured, from the table's level at the other end of the profile.

PROFILES WEIGHT

Weight of the profiles is theoretical and it is based on the dimensions of the profiles with tolerances according to EN 12020-20. Also the profile's weight as shown, it does not include the weight of paint.

ELECTROSTATIC PAINT

LOOK APPEARANCE

The covering of important surfaces must be examined under the correct visual angle from 2 m distance (The QUALICOAT'S specifications rebates 3 m distance). Various defects in the surface should not be visible from that distance.

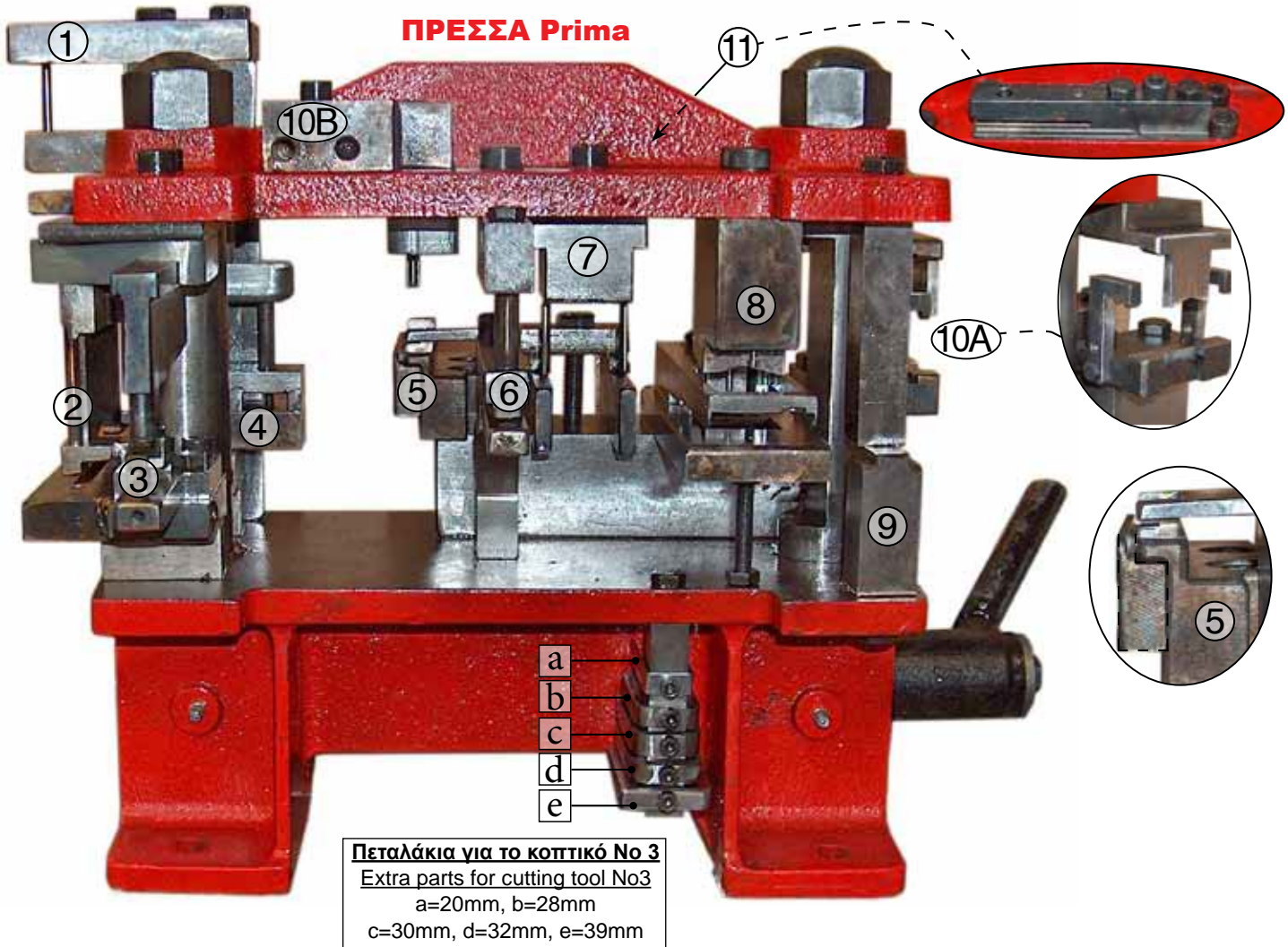

ΦΑΣΕΙΣ ΚΑΤΕΡΓΑΣΙΑΣ-PIERCING STAGES

1. **Κοπτικό για έξτρα γωνία συνδέσεως (8500)**
Cutting tool for extra corner joint (8500)
2. **Κοπτικό για χάντρωμα σπανιολέτας (850/8500)**
Cutting tool for cremone bolt (850/8500)
3. **Κοπτικό για γωνίες συνδέσεως (800/850/8000/8500)**
Cutting tool for corner joints (800/850/8000/8500)
4. **Κοπτικό ντίζας (850/8500)**
Cutting tool for rod (850/8500)
5. **Κοπτικό για χάντρωμα νεροχύτη κάσας και χωρίσματος (850/8500) (Στην 850 βγάζουμε το κοπτικό)**
Cutting tool for drainage of sash and mullion (850/8500)
(For 850 system we remove the cutting tool)
6. **Κοπτικό για χάντρωμα ταφ (850/8500) και φύλλο ανοιγόμενο προς τα έξω (8500)**
Cutting tool for mullion (850/8500) and sash opening out (8500)
7. **Κοπτικό γωνίας συνδέσεως φύλλου τζαμιού (8000)**
Cutting tool for corner joint of sash (8000)
8. **Κοπτικό για τάπα γάντζου (800/8000)**
Cutting tool for hook's plug of successive (800/8000)
9. **Κοπτικό για ξενύχιασμα φύλλου για μηχανισμό (850/8500)**
Cutting tool for sash with tilt and turn mechanism (850/8500)
- 10A. **Κοπτικό για νεροχύτες οδηγών (800/8000)**
Cutting tool for drainage of drivers (800/8000)
- 10B. **Κοπτικό για νεροχύτες οδηγών σήτας (800/8000)**
Cutting tool for drainage of insect screen drivers(800/8000)
11. **Στάμφο για έξτρα γωνία συνδέσεως (8500)**
Cutting tool for extra corner joints (8500)

ΠΕΤΑΛΑΚΙΑ-EXTRA PARTS

3. **Χάντρωμα φύλλου σήτας για γωνία συνδέσεως (800).**
For corner joint of insect screen sash (800).
(Προφίλ: TV-815)
- 3+a. **Χάντρωμα φύλλου σήτας και οδηγών (8000).**
For corner joint of insect screen sash and drivers (8000).
(Προφίλ: TH-8024, TH-8025, TV-8004)
Χάντρωμα κασών (8500).
For corner joint of frame (8500).
(Προφίλ: TH-8520, TH-8560, TH-8561, TH-8562, TH-8563, TH-8564)
- 3+b. **Χάντρωμα φύλλου τζαμιού (8500).**
For corner joint of sash (8500).
(Προφίλ: TH-8510, TH-8511, TH-8512)
- 3+c. **Χάντρωμα φύλλου τζαμιού-πατζουριού (800).**
For corner joint of sash-shutter (800). (Προφίλ: TV-810)
Χάντρωμα κορνίζας (800-8000).
For sealant corner (800-8000). (Προφίλ: TV-2204)
- 3+d. **Χάντρωμα οδηγών και φύλλου πατζουριού (8000).**
For drivers and shutter sash (8000).
(Προφίλ: TH-8020, TH-8021, TH-8022, TH-8023, TH-8024, TH-8025, TV-8001, TV-8005)
- 3+e. **Χάντρωμα κασών και φύλλων τζαμιού, πατζουριού (850-8500).**
For frames, glass sash and shutter (850-8500).
(Προφίλ: TV-851, TV-852, TV-865, TV-885, TV-886, TV-887, TV-890, TV-891, TV-895, TH-8564)

ΟΔΗΓΙΕΣ ΣΥΝΤΗΡΗΣΗΣ ΤΩΝ ΚΟΥΦΩΜΑΤΩΝ

- Ο τακτικός καθαρισμός των βαμμένων προφίλ θα διατηρήσει τη βαφή σε ικανοποιητική κατάσταση.
- Ο καθαρισμός είναι αναγκαίος όταν οι επικαθίσεις σκόνης ή άλλων ρύπων είναι εμφανείς στην επιφάνεια τους και θα πρέπει να γίνεται με νερό και ελαφρύ απορρυπαντικό, το pH των οποίων θα πρέπει να είναι **5,5 - 8**.
- Το **περιοδικό** καθάρισμα θα πρέπει να γίνεται με σφουγγάρι και νερό που περιέχει ουδέτερο διαβρωτικό παράγοντα, ακολουθούμενο από ξέβγαλμα με καθαρό νερό.
- Τα προϊόντα καθαρισμού πρέπει να μην προσβάλουν την επιφάνεια ούτε να αλλάζουν την εμφάνισή της. Σκληρό σφουγγάρι σύρμα ή διαλυτικά καθαριστικά βλάπτουν την εμφάνιση, ενώ σημαντικό παράγοντα αποτελεί και η περιοχή στην οποία βρίσκεται η οικοδομή.
- Ειδικά στις βιομηχανικές και παραθαλάσσιες περιοχές η συχνότητα καθαρισμού πρέπει να είναι αντίστοιχη της συχνότητας επικαθίσης των διαφόρων ρύπων ή αλάτων αντίστοιχα, λόγω της έντονης διαβρωτικής επίδρασής τους. Επισημαίνεται ότι οικοδομικά αλκαλικά υλικά, όπως τσιμέντο, άσβεστος και γύψος, δεν θα πρέπει να μένουν προσκολλημένα στη βαφή.
- Επίσης, πρέπει να αποφεύγεται η επικόλληση διαφόρων μη εγκεκριμένων σελοτέιπ κατευθείαν στη βαφή.
- Το φιλμ προστασίας που τοποθετείται στο εργοστάσιο είναι κατάλληλο για χρήση. Προσοχή όμως: αμέσως μετά την τοποθέτηση του συστήματος πρέπει να αφαιρείται, γιατί η έκθεση του στον ήλιο θα δημιουργήσει πρόβλημα.
- Εκτός από το καθαρισμό της εξωτερικής επιφάνειας, πολύ σημαντικό ρόλο για την διασφάλιση σωστής λειτουργίας της κατασκευής παίζει και ο καθαρισμός των εσωτερικών στοιχείων του, όπως ελαστικά, βουρτσάκια, μηχανισμοί κλπ.
- Ιδιαίτερα τα κινητά μέρη των μηχανισμών της κατασκευής θα πρέπει να λιπαίνονται σε τακτά χρονικά διαστήματα για σωστή λειτουργία καθ' όλη την διάρκεια.
- Η τήρηση όλων των παραπάνω καθώς και η χρήση της ειδικής κόλλας στα σημεία που η βαφή, λόγω της κατεργασίας των προφίλ, έχει καταστραφεί, θα βοηθήσουν στο να διατηρηθεί η αρχική στιλπνότητα της βαφής και να αποφευχθούν πιθανά προβλήματα διάβρωσης.

INSTRUCTIONS CONCERNING THE CASEMENT'S MAINTENANCE

- Regular cleaning of painted profiles will keep the painting in a satisfactory condition.
- Cleaning is necessary when the deposits of dust or other pollution contaminants are visible on the surface and should be cleaned with water mild detergent. The **pH** of detergents must be **5.5 - 8**.
- The **periodic** cleaning should be done with a sponge and water containing wetting agent-neutral factor, followed by washing out with clean water.
- All cleaners should not damage the surface or change its appearance. Hard wire sponge or cleaning solvents affect the appearance, while important factor is also the area where the building is located.
- In industrial and coastal areas, the frequency of cleaning should be proportional to the frequency of deposits of dirt or salt, because of strong corrosive. Noted that alkaline materials such as cement, lime and plaster, it should not remain on the surface.
- Also, avoid pasting various unauthorized tapes directly to the surface.
- The protective film placed in the factory is suitable for use. But, beware: just after the installation of the system must be removed because its exposure to the sun could cause problems.
- Besides cleaning the exterior, very important role in ensuring proper functioning plays the cleaning of internal components, such as rubber weather-strips, brushes, mechanisms etc.
- Especially the moving parts of the construction mechanisms should be lubricated often enough in order to function properly.
- Compliance with all the above and the use of special glue to the points the paint during the treatment, has been removed, it will help to maintain the original gloss of the paint and avoid potential erosion problems.